



エアードライバー 176 - 185

エアークラフトレンチ 186 - 198

パワースケーラー 199 - 200

エアースランダー／エアークラインダー 201 - 206

エアースロー／エアードリル 207 - 209

エアースター 210 - 214

エアーク関係機器 215



SP AIR のエアーク
ツールは世界中で
愛用されています。

エス・ピー・エアーク製品は、2020年5月1日
より、株式会社ベッセルが商標、特許を含む
販売権を譲り受けました。
製品手配、アフターサー
ビス、製品に関するお問い合
わせは、弊社各営業所まで
お願い申し上げます。
また、専用カタログは別途
ご用意しております。



AIR TOOLS TECHNICAL

RoHS

環境対策

Pb(鉛)・Cd(カドミウム)・Hg(水銀)・6価クロム・PBB(ポリ臭化ビフェニル)・PBDE(ポリ臭化ジフェニルエーテル)・DEHP、BBP、DBP、DIBP(フタル酸エステル類)
このマークは、上記10物質の使用量制限(欧州RoHS指令)に対応したものに表示しています。

※本カタログ発行時に調査中のものや、サイズによっては対応済みでないものもありますので、最新情報はWEBサイトよりご確認ください。
www.vessel.co.jp



標準Aタイプアンビル

産業用ビットのAタイプがご使用できます。

オプション

産業用ビットのBタイプがご使用いただけます。
詳しくは、各支店、営業所にお問い合わせください。



強靱なアルミボディ



ピン式アンビル

ソケットを差し込みピンで固定するタイプです。
主に、組立ラインなどの産業向けに採用しています。

リテーナーリング式

リテーナーリングを併用したピン式アンビルです。
一時的に仮止めできるので、ソケット交換の多い作業に向いています。



オイルエクストラ(静音・焼き付き防止)

打撃部分に潤滑オイルを注入。
打撃音が大幅に緩和される他、摩擦による焼き付きや部品の摩耗を低減します。

OIL Xtra



アジャストダイヤル (左右切替スイッチ兼用)

空気流量の調整 (出力切替) と
正逆転スイッチを組み合わせた設計で、
操作部分を集約化しています。

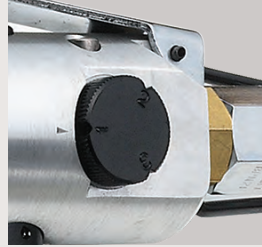

アジャストダイヤル

専用のアジャストダイヤルです。
頻繁に流量調整 (出力切替) の
必要な作業に最適です。

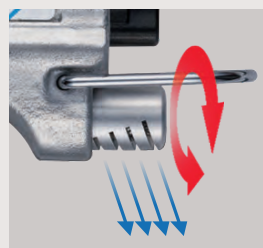

サイレンサー付き

内蔵のフィルターにより
排気音を静かにします。

左右切替アジャスト兼用レバー

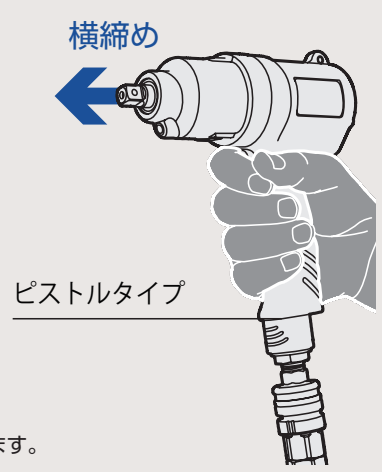
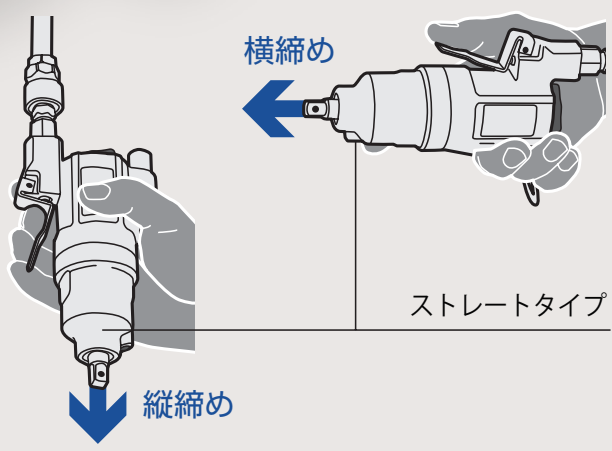

ストレートタイプ/ピストルタイプ

握り方、自由自在。持ちやすく、安定したバランスの良さで作業性が向上します。

エアードライバー
»176
エアパクトレンチ
»186
パワースケーラー
»199
エアークラインダー
»201
エアソール
»207
エアーダスター
»210
エア関連機器
»215

GT-P5XD

エアードライバー
オイルエクストラシリーズ

高効率作業を 実現する



インパクト部にオイルを循環させた「オイルエクストラ」シリーズをはじめ、エアチューブ排気方式など、低騒音・低振動を目指した開発をおこなっています。



oilXtra

GT-P5XD

エアードライバー

打撃部分が潤滑オイルに浸っています。
打撃音を滑らかな音質に変換するほか、摩擦による部品の焼付けを防止します。

作業工具

産業用ビット

建築・設備用ビット

セーバーソーブレード

電動ドライバー

エアーツール

エアニッパー

静電気対策品

エアードライバー オイルエクストラシリーズ

 普通ネジ径 4~5mm 小型・軽量・高速回転のエアードライバー。リサイクル工場、小型サッシに。



←174ページ参照

GT-S4.5XD

6.35 ビットスリーブ式

●消音装置付

RoHS



GT-P4.5XD

6.35 ビットスリーブ式

●消音装置付/後方排気

RoHS



GT-PLXD

6.35 ビットスリーブ式

③ アジャストダイヤル

●消音装置付

RoHS

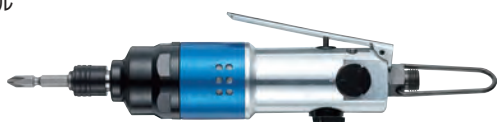

GT-P5XD

6.35 ビットスリーブ式

●消音装置付/後方排気

RoHS



GT-PLIXD

6.35 ビットスリーブ式

③ アジャストダイヤル

●消音装置付

RoHS



エアータブで静音化

ONE POINT

IGT-PLIXD

エアータブで「静音化」

市販のφ8のエアータブを取り付けることで排気音が抑制されます。

GT-PLIXD

-8dB

※無負荷時騒音
約78dB

従来品と比較・2mの
エアータブ装着時



チューブの長さによって
静音の効果や回転速度、
出力トルクに影響があります。
ご使用になる環境に応じて、
決定してください。

EDP	品番	能力 (mm)				無負荷回転速度 (rpm)	空気消費量 (ml/min)	ホース継手	全長 (mm)	重量 (g)	付属品		JAN (4907587)
		普通ネジ	タッピングネジ	木ネジ	ボルト						ビット	コンセント	
311085	GT-S4.5XD	4.0~5.0	3.5~4.0	2.7~3.5	4.0~5.0	14,500	0.2	G 1/4	188	585	A14 ⊕2×65G BPN-2F	301161	
311089	GT-P4.5XD	4.0~5.0	3.5~4.0	2.7~3.5	4.0~5.0	14,000	0.2	Rc 1/4	170	735	A14 ⊕2×65G BPB-2	301406	
311113	GT-PLXD	4.0~5.0	3.8~4.2	3.3~3.8	4.0~5.0	11,000	0.35	G 1/4	198.5	670	A14 ⊕2×65G BPN-2F	301048	
311100	GT-P5XD	4.0~5.0	3.5~4.0	3.3~3.8	4.0~5.0	11,000	0.33	Rc 1/4	172	790	A14 ⊕2×65G BPB-2	301345	
311114	GT-PLIXD	4.0~5.0	3.8~4.2	3.3~3.8	4.0~5.0	7,300	0.29	G 1/4	198	740	A14 ⊕2×65G BPN-2F チューブ継手PL8-02	301024	

●使用空気圧力…0.6MPa ●使用エアータブ内径…6.35mm ●全長・重量…付属品は含みません。
●能力は、参考目安表示です。使用条件、状況によって変わります。

●回転部作動油 VG-10、衝撃部作動油 VG-32 付き。

ビット取付部について

特別に表示のないものについては右図の国内標準タイプになっています。

国内標準タイプ

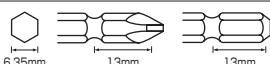

※オプション 下記サイズのアンビルも用意しております。

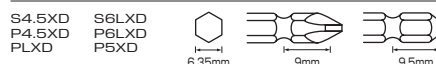

普通ネジ径 5~6mm ハイパワーで安定した締め付け性能。ビルサッシ、エクステリア、住宅建築に。



←174ページ参照

GT-S6LXD

- 6.35 ビットスリーブ式
- 3 アジャストダイヤル
- 消音装置付
- RoHS



GT-P6LXD

- 6.35 ビットスリーブ式
- 消音装置付/後方排気
- RoHS



普通ネジ径 6~8mm 余裕の締め付け力。部品取り付け、コンクリートビス打ち込み等に。

GT-P60XD

- 6.35 ビットスリーブ式
- 3 アジャストダイヤル
- 消音装置付/後方排気
- RoHS



GT-S60XD

- 6.35 ビットスリーブ式
- 3 アジャストダイヤル
- 消音装置付/後方排気
- RoHS



普通ネジ径 8~10mm 余裕の締め付け力。部品取り付け、コンクリートビス打ち込み等に。

GT-P80XD

- 8 ビットスリーブ式
- 4 アジャストダイヤル
- 消音装置付/後方排気
- RoHS



EDP	品番	能力(mm)				無負荷回転速度 (rpm)	空気消費量 (ml/min)	ホース継手	全長 (mm)	重量 (g)	付属品			JAN (4907587)
		普通ネジ	タッピングネジ	木ネジ	ボルト						ビット	コンセント	L型レンチ	
311115	GT-S6LXD	5.0~6.0	4.0~4.5	3.6~4.1	5.0~6.0	12,000	0.4	G 1/4	212	815	A14 ⊕2×65G	BPN-2F		301109
311116	GT-P6LXD	5.0~6.0	4.0~4.5	3.6~4.1	5.0~6.0	12,500	0.45	Rc 1/4	184	876	A14 ⊕2×65G	BPB-2		301369
324021	GT-P60XD	6.0~8.0	4.0~5.0	3.8~4.5	6.0~8.0	7,500	0.38	Rc 1/4	176	1,130	A14 ⊕2×65E/⊕3×65E	BPB-2	-	301642
324023	GT-S60XD	6.0~8.0	4.0~5.0	3.8~4.5	6.0~8.0	7,500	0.38	Rc 1/4	198	1,030	A14 ⊕2×65E/⊕3×65E	BPB-2	-	301147
324050	GT-P80XD	8.0~10.0	5.0~6.0	4.5~6.2	8.0~10.0	7,000	0.4	Rc 1/4	172	1,520	A15 ⊕2×65G/⊕3×65E	BPB-2 H4		302236

●使用空気圧力…0.6MPa ●使用エアホース内径…6.35mm ●全長・重量…付属品は含みません。
●能力は、参考目安表示です。使用条件、状況によって変わります。

●回転部作動油 VG-10、衝撃部作動油 VG-32 付き。

ビット取付部について

特別に表示のないものについては右図の国内標準タイプになっています。

国内標準タイプ

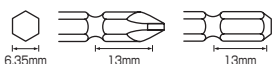

※オプション 下記サイズのアンビルも用意しております。

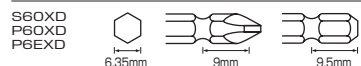

エアードライバー

»176

インパクトレンチ

»186

パワースケーラー

»199

エアークラインダー

»201

エアードリル

»207

エアータスター

»210

エアードリル

»215

エアードライバー 減速式

作業工具

産業用ビット

建築・設備用ビット

セーバーソーブレード

電動ドライバー

エアーツール

エアニッパー

静電気対策品

●普通ネジ径 2.6~3.5mm 減速式コーナー型エアードライバー。

GT-H4RC

6.35 ビット止ボール式

●消音装置付

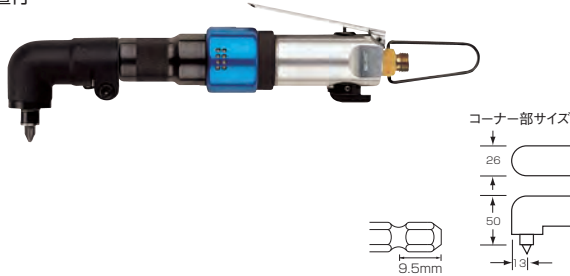

●普通ネジ径 3.5~4.5mm 減速式コーナー型エアードライバー。

GT-H5RC

6.35 ビット止ボール式

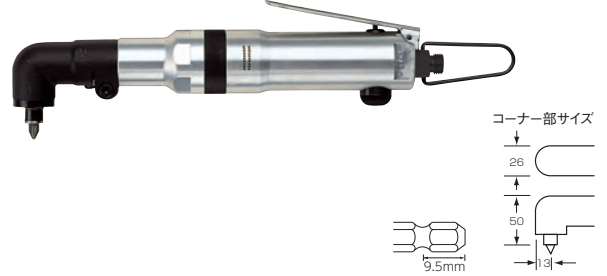

●普通ネジ径 3~4mm 小型・軽量で静音タイプのギヤ減速構造。

GT-H4R

6.35 ビット止ボール式

●レバープッシュ始動/消音装置付



●普通ネジ径 4~5mm ハイパワーで安定した締め付け。電気部品の取り付けに。

GT-H5R

6.35 ビット止ボール式

●レバープッシュ始動



GT-H5P

6.35 ビット止ボール式

●プッシュ始動/後方排気



ONE POINT

減速式エアードライバー

エアーマーターの回転を遊星ギヤで減速して回転トルクを高めています。クラッチを内蔵していますのでアジャストナットを調整することで締め付けトルクの調整が行なえます。低騒音、低振動、安定したトルク出力が特長です。

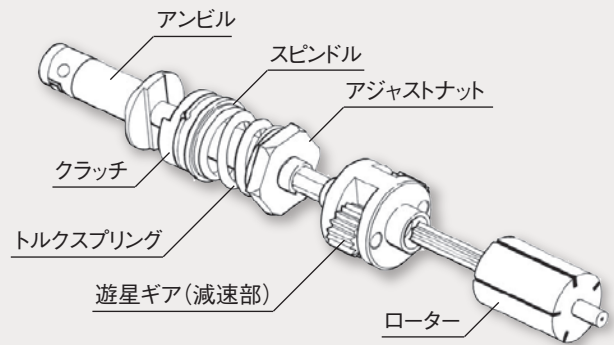

EDP	品番	能力(mm)				無負荷回転速度 (rpm)	空気消費量 (nl/min)	ホース継手	全長 (mm)	重量 (g)	付属品		JAN (4907587)
		普通ネジ	タッピングネジ	木ネジ	ボルト						ビット	コンセント	
311034	GT-H4RC	2.6~3.5	—	—	2.6~3.5	1,500	0.2	G 1/4	229	735	B39 ⊕2×23H BPN-2F	300416	
311064	GT-H5RC	3.5~4.5	—	—	3.5~4.5	1,500	0.25	G 1/4	264	1,047	B39 ⊕2×23H BPN-2F	300430	
311036	GT-H4R	3~4	—	1.8~2.4	3~4	1,500	0.2	G 1/4	190	590	A14 ⊕2×65G BPN-2F	300218	
311066	GT-H5R	4~5	3.5~4	2.7~3.5	4~5	1,500	0.25	G 1/4	225	880	A14 ⊕2×65G BPN-2F	300270	
311065	GT-H5P	4~5	3.5~4	2.7~3.5	4~5	1,500	0.25	G 1/4	235	880	A14 ⊕2×65G BPN-2F	300294	

●使用空気圧力…0.6MPa ●使用エアホース内径…6.35mm ●全長…付属品・ハンガー分は含みません。 ●重量…付属品は含みません。
●能力は、参考目安表示です。使用条件、状況によって変わります。

ビット取付部について

特別に表示のないものについては右図の国内標準タイプになっています。

国内標準タイプ

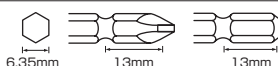

※オプション 下記サイズのアンビルも用意いたしております。

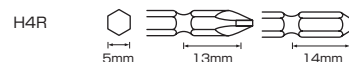

エアードライバー 衝撃式

普通ネジ径 4~5mm 小型・軽量。組立工場の普及モデル。

GT-S4.5DR

6.35 ビットスリーブ式

●消音装置付

RoHS



GT-P4.5DR

6.35 ビットスリーブ式

●消音装置付/後方排気

RoHS



GT-PLR

6.35 ビット止ボール式

③ アジャストダイヤル

RoHS



GT-P5LS

6.35 ビットスリーブ式

●消音装置付/後方排気

RoHS



GT-PLP

6.35 ビット止ボール式

●プッシュ始動/後方排気

RoHS



GT-PLZ

6.35 ビットスリーブ式

③ アジャストダイヤル

●消音装置付

RoHS



EDP	品番	能力(mm)				無負荷回転速度 (rpm)	空気消費量 (ml/min)	ホース継手	全長 (mm)	重量 (g)	付属品		JAN (4907587)
		普通ネジ	タッピンネジ	木ネジ	ボルト						ビット	コンセント	
311084	GT-S4.5DR	4.0~5.0	3.5~4.0	2.7~3.5	4.0~5.0	14,000	0.2	G 1/4	180	585	A14 ⊕2×65G BPN-2F	301185	
311088	GT-P4.5DR	4.0~5.0	3.5~4.0	2.7~3.5	4.0~5.0	14,000	0.2	Rc 1/4	164	715	A14 ⊕2×65G BPN-2	301420	
311096	GT-PLR	4.0~5.0	3.5~4.0	2.7~3.5	4.0~5.0	9,000	0.2	G 1/4	187	830	A14 ⊕2×65G BPN-2F	301031	
311099	GT-P5LS	4.0~5.0	3.5~4.0	2.7~3.5	4.0~5.0	9,000	0.2	Rc 1/4	165	980	A14 ⊕2×65G BPN-2 エアレギュレーター	301338	
311095	GT-PLP	4.0~5.0	3.5~4.0	2.7~3.5	4.0~5.0	9,000	0.2	G 1/4	197	750	A14 ⊕2×65G BPN-2F	301055	
311111	GT-PLZ	4.0~5.0	3.5~4.0	2.7~3.5	4.0~5.0	9,000	0.2	G 1/4	205	950	A14 ⊕2×65G BPN-2F	301079	

●使用空気圧力…0.6MPa ●使用エアホース内径…6.35mm ●全長…付属品・ハンガー分は含みません。 ●重量…付属品は含みません。
●能力は、参考目安表示です。使用条件、状況によって変わります。

ビット取付部について

特別に表示のないものについては右図の国内標準タイプになっています。

国内標準タイプ

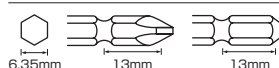

※オプション 下記サイズのアンビルも用意しております。



エアードライバー

»176

インパクトレンチ

»186

パワースケイラー

»199

エアークラ임ドライバー

»201

エアードリル

»207

エアドラスター

»210

エア関連機器

»215

エアードライバー 衝撃式

作業工具

産業用ビット

建築・設備用ビット

セーバーソーブレード

電動ドライバー

エアーツール

エアーツール

静電気対策品

● 普通ネジ径 4~5mm コーナー型インパクトドライバー。

GT-PLRC

● 6.35 ビット止ボール式

③ アジャストダイヤル

RoHS

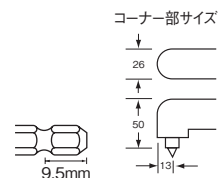

● 普通ネジ径 5~6mm 小型・軽量。組立工場の普及モデル。

GT-PLHII

● 6.35 ビットスリーブ式(引きタイプ)

③ アジャストダイヤル

OP アンビル(ビットスリーブ式押しタイプ)

RoHS



GT-P6LSIII

● 6.35 ビットスリーブ式(引きタイプ)

● 消音装置付/後方排気

OP

アンビル(ビットスリーブ式押しタイプ)
ラバーグリップ

RoHS



オプションのラバーグリップ仕様

GT-S6MLR

● 6.35 ビットスリーブ式(引きタイプ)

③ アジャストダイヤル

RoHS



EDP	品番	能力(mm)				無負荷回転速度 (rpm)	空気消費量 (l/min)	ホース継手	全長 (mm)	重量 (g)	付属品		JAN (4907587)
		普通ネジ	タッピングネジ	木ネジ	ボルト						ビット	コンセント	
311112	GT-PLRC	4.0~5.0	—	—	4.0~5.0	9,000	0.2	G 1/4	230	1,100	B39 ⊕2×23H BPN-2F	301819	
311094	GT-PLHII	5.0~6.0	4.0~4.5	3.6~4.1	5.0~6.0	8,500	0.3	Rc 1/4	213	925	A14 ⊕2×65G BPB-2	301093	
311098	GT-P6LSIII	5.0~6.0	4.0~4.5	3.6~4.1	5.0~6.0	9,000	0.3	Rc 1/4	177	955	A14 ⊕2×65G BPB-2	301352	
311106	GT-S6MLR	5.0~6.0	4.0~4.5	3.6~4.1	5.0~6.0	8,500	0.25	G 1/4	215	1,120	A14 ⊕2×65G BPN-2F	301116	

● 使用空気圧力…0.6MPa ● 使用エアホース内径…6.35mm ● 全長…付属品・ハンガー分は含みません。 ● 重量…付属品は含みません。
● 能力は、参考目安表示です。使用条件、状況によって変わります。

ビット取付部について

特別に表示のないものについては右図の国内標準タイプになっています。

国内標準タイプ

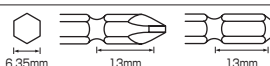

※オプション 下記サイズのアンビルも用意しております。

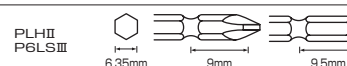

普通ネジ径 6~8mm ネジに余裕の締め付け力。耐久性抜群。

GT-S6.5D

- 6.35 ビットスリーブ式
- 4 アジャストダイヤル
- RoHS



GT-P6.5D

- 6.35 ビットスリーブ式
- 3 アジャストダイヤル
- RoHS



普通ネジ径 8~10mm ハイパワー機種。各種部品の取り付けに。

GT-P8D

- 8 ビットスリーブ式
- 3 アジャストダイヤル
- RoHS



ONE POINT

衝撃式エアードライバー

エアモーターの回転をハンマーに伝えてアンビルへの打撃力により強力なトルクを発生させています。
「1回転2打撃」構造のため、滑らかでスピーディな締め付け力が特長です。ネジ締め効率を重視した生産ライン向けです。

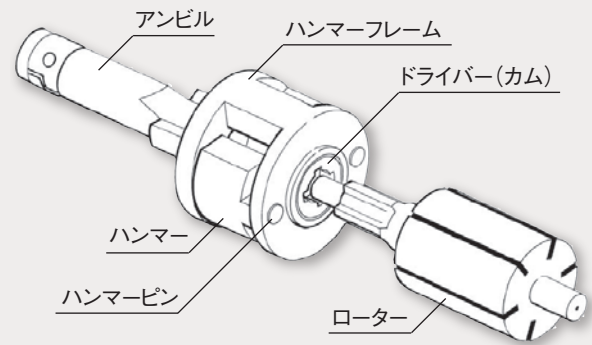

EDP	品番	能力(mm)				無負荷回転速度 (rpm)	空気消費量 (ml/min)	ホース継手	全長 (mm)	重量 (g)	付属品			JAN (4907587)
		普通ネジ	タッピングネジ	木ネジ	ボルト						ビット	コンセント	L型レンチ	
324007	GT-S6.5D	6.0~8.0	4.0~4.5	3.8~4.5	6.0~8.0	7,500	0.35	Rc 1/4	217	1,300	A14 2x65E/3x65E	BPB-2 H4	301154	
324034	GT-P6.5D	6.0~8.0	4.0~5.0	3.8~4.5	6.0~8.0	8,500	0.38	Rc 1/4	152	1,450	A14 2x65E/3x65E	BPB-2 H4	301635	
324046	GT-P8D	8.0~10.0	5.0~6.0	4.5~6.2	8.0~10.0	7,500	0.4	Rc 1/4	172	1,930	A15 2x65G/3x65E	BPB-2 H4	301673	

●使用空気圧力…0.6MPa ●使用エアホース内径…6.35mm ●全長・重量…付属品・ハンガー分は含みません。 ●能力は、参考目安表示です。使用条件、状況によって変わります。

ビット取付部について

特別に表示のないものについては右図の国内標準タイプになっています。

国内標準タイプ

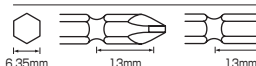

エアードライバー
 >>176
 エアパクトレンチ
 >>186
 パワーステアラー
 >>199
 エアークランチャー
 >>201

エアードリル
 >>207

エアータスター
 >>210

エア関連機器
 >>215

減速式トルクコントロールエアードライバー

作業工具

産業用ビット

建築・設備用ビット

セーバーソーブレード

電動ドライバー

エアーツール

エアータンク

静電気対策品

● 普通ネジ径 2~2.5mm 設定したトルクに達すると自動的にエアをシャットアウト。

GT-S4TFG

5 ビット止ボール式

● プッシュ始動/消音装置付/後方排気

☐ OP トルクスプリング

RoHS

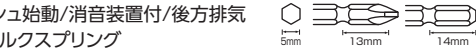

GT-S4TG

6.35 ビット止ボール式

● アジャストダイヤル式

● プッシュ始動/消音装置付/後方排気

☐ OP トルクスプリング ホース継手(1/8")

RoHS



● 普通ネジ径 2.2~3mm 設定したトルクに達すると自動的にエアをシャットアウト。

GT-S4TFS

5 ビット止ボール式

● プッシュ始動/消音装置付/後方排気

☐ OP トルクスプリング

RoHS

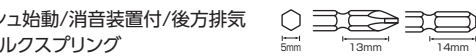

GT-S4TS

6.35 ビット止ボール式

● アジャストダイヤル式

● プッシュ始動/消音装置付/後方排気

☐ OP トルクスプリング ホース継手(1/8")

RoHS



● 普通ネジ径 3~4mm 設定したトルクに達すると自動的にエアをシャットアウト。

GT-S4TR

6.35 ビット止ボール式

● アジャストダイヤル式

● プッシュ始動/消音装置付/後方排気

☐ OP トルクスプリング ホース継手(1/8")

RoHS



EDP	品番	能力 普通ネジ (mm)	実用トルク範囲 (N・m)	無負荷回転速度 (rpm)	空気消費量 (ml/min)	ホース継手	全長 (mm)	重量 (g)	付属品		JAN (4907587)
									ビット	コンセント	
311206	GT-S4TFG	2.0~2.5	0.3~0.8	2,300	0.28	Rc 1/8	215	565	B36 ⊕2×70H	—	305176
311203	GT-S4TG	2.0~2.5	0.3~0.8	2,300	0.28	Rc 1/4	215	650	A14 ⊕2×65G	BPB-2	305084
311205	GT-S4TFS	2.2~3.0	0.5~1.3	1,700	0.28	Rc 1/8	215	555	B36 ⊕2×70H	—	305169
311202	GT-S4TS	2.2~3.0	0.5~1.3	1,700	0.28	Rc 1/4	215	640	A14 ⊕2×65G	BPB-2	305077
311201	GT-S4TR	3.0~4.0	0.7~2.1	1,100	0.28	Rc 1/4	215	650	A14 ⊕2×65G	BPB-2	305060

● 使用空気圧力…0.6MPa ● 使用エアホース内径…6.35mm ● 全長…付属品・ハンガー分は含まれません。 ● 重量…付属品は含まれません。
● 能力・実用トルクは、参考目安表示です。使用条件、状況によって変わります。

ONE POINT

トルクスプリングの交換

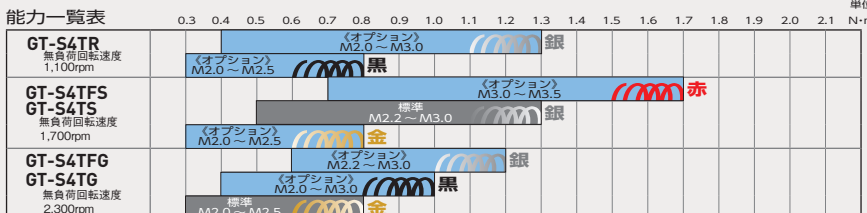

GT-S4T/S5T シリーズは、オプションのトルクスプリングを取り替えるだけで、簡単に締めつけトルク範囲が調整できます。調整の際は、ネジの締めつけトルク値がトルク範囲の中央にくるようなトルクスプリングを組み合わせるのが最良です。

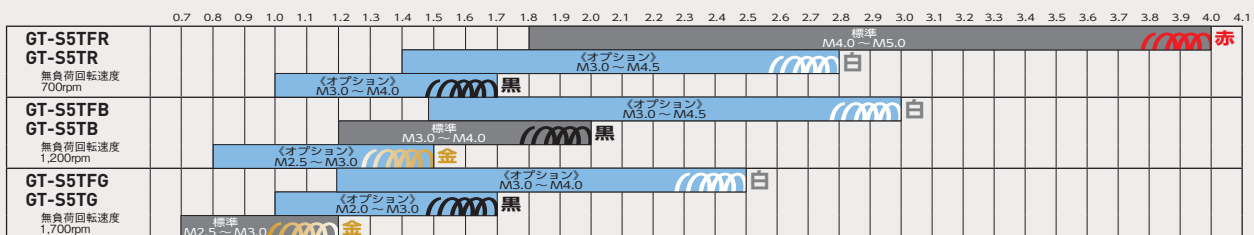

普通ネジ径 2.5~3mm 設定したトルクに達すると自動的にエアをシャットアウト。

GT-S5TFG

5 ビット止ボール式

- プッシュ始動/消音装置付/後方排気
- OP トルクスプリング

RoHS

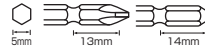

GT-S5TG

6.35 ビット止ボール式

- アジャストダイヤル式
- プッシュ始動/消音装置付/後方排気
- OP トルクスプリング

RoHS



普通ネジ径 3~4mm 設定したトルクに達すると自動的にエアをシャットアウト。

GT-S5TFB

5 ビット止ボール式

- プッシュ始動/消音装置付/後方排気
- OP トルクスプリング

RoHS



GT-S5TB

6.35 ビット止ボール式

- アジャストダイヤル式
- プッシュ始動/消音装置付/後方排気
- OP トルクスプリング

RoHS



普通ネジ径 4~5mm 設定したトルクに達すると自動的にエアをシャットアウト。

GT-S5TFR

5 ビット止ボール式

- プッシュ始動/消音装置付/後方排気
- OP トルクスプリング

RoHS

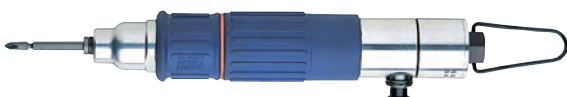
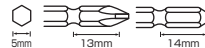

GT-S5TR

6.35 ビット止ボール式

- アジャストダイヤル式
- プッシュ始動/消音装置付/後方排気
- OP トルクスプリング

RoHS



衝撃式トルクコントロールエアードライバー

普通ネジ径 4.5~6mm インパクト+トルクコントロール式の組み合わせで、作業性抜群。

GT-S5TS

- 6.35 ビットスリーブ式 (引きタイプ)
- アジャストダイヤル式



EDP	品番	能力 普通ネジ (mm)	実用トルク範囲 (N·m)	無負荷回転速度 (rpm)	空気消費量 (l/min)	ホース継手	全長 (mm)	重量 (g)	付属品			JAN (4907587)
									ビット	コンセント	L型レンチ	
311215	GT-S5TFG	2.5~3.0	0.7~1.2	1,700	0.35	Rc 1/8	243	860	B36 ⊕2×70H	—	—	305237
311212	GT-S5TG	2.5~3.0	0.7~1.2	1,700	0.35	Rc 1/4	260	920	A14 ⊕2×65G	BPB-2	—	305206
311214	GT-S5TFB	3.0~4.0	1.2~2.0	1,200	0.35	Rc 1/8	243	830	B36 ⊕2×70H	—	—	305220
311211	GT-S5TB	3.0~4.0	1.2~2.0	1,200	0.35	Rc 1/4	260	910	A14 ⊕2×65G	BPB-2	—	305190
311213	GT-S5TFR	4.0~5.0	1.8~4.0	700	0.35	Rc 1/8	243	850	B36 ⊕2×70H	—	—	305213
311210	GT-S5TR	4.0~5.0	1.8~4.0	700	0.35	Rc 1/4	260	930	A14 ⊕2×65G	BPB-2	—	305183
324002	GT-S5TS	4.5~6.0	3.9~9.8	6,500	0.25	Rc 1/4	292	1,310	A14 ⊕2×65G	BPB-2	H3	305053

●使用空気圧力…0.6MPa ●使用エアホース内径…6.35mm ●全長…付属品・ハンガー分は含みません。 ●重量…付属品は含みません。
●能力・実用トルクは、参考目安表示です。使用条件、状況によって変わります。

ビット取付部について

特別に表示のないものについては右図の国内標準タイプになっています。

国内標準タイプ

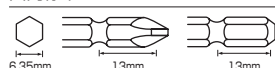

※オプション 下記サイズのアンビルも用意しております。

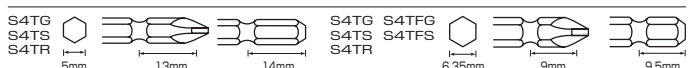

エアードライバー

» 176

インパクトレンチ

» 186

パワースケーラー

» 199

エアークランチャー

» 201

エアードリル

» 207

エアータスター

» 210

エアードリル

» 215

作業工具

産業用ビット

建築・設備用ビット

セーバーソーブレード

電動ドライバー

エアーツール

エアークラッパ

静電気対策品

GT-1600VPH

エアークラッシュレンチ

オイルレス・軽量Vハンマー



環境に優しい オイルレス構造

シリンダー

アルマイト被膜(潤滑)
+フッ素樹脂コーティング

ベアリング

ステンレス
ベアリングを使用

ローター

メッキ被膜(潤滑)
+フッ素樹脂コーティング

ローター羽根

エポキシ系樹脂(潤滑)
無給油で
スムーズな回転

バルブ

ニッケルメッキ仕上
(防錆、潤滑)

インレットメッシュ入

ステンレスメッシュを装備



GT-1600VPH

エアークラッシュレンチ

エアの通路に防錆と潤滑処理を
施した完全オイルレス設計。
オイルミストの発生がなく、環境に優しい
メンテナンスフリーインパクトです。

※写真はイメージです。

エアインパクトレンチ選定表

※締付けトルク値は、JIS B1083による。(メートル並目ねじ、摩擦係数μ: 0.15) 下記機種選定は、一応の目安です。

JIS B1051強度区分

ネジ径	3.6		4.6		4.8		5.6		5.8		6.8		8.8		10.9		12.9	
	トルク (N・m)	機種	トルク (N・m)	機種	トルク (N・m)	機種	トルク (N・m)	機種	トルク (N・m)	機種	トルク (N・m)	機種	トルク (N・m)	機種	トルク (N・m)	機種	トルク (N・m)	機種
M8	8.7	800	11.0	800	15.6	800	13.7	800 1000	19.2	800 1000	22.0	800 1000	29.3	1000	43.0	1000 1400	50.4	1000 1400
M10	17.1	800 1000	21.6	1000	30.6	1000	27.0	1000	37.8	1000 1400	43.2	1000 1400	57.6	1000 1400	84.7	1000 1400	99.1	1400 1600
M12	29.4	1000 1400	37.2	1000 1400	52.7	1400 1600	46.5	1400 1600	65.1	1400 1600	74.4	1400 1600	99.1	1400 1600	145.6	1600 2000	170.4	1600 2000
M14	46.9	1400	59.3	1400 1600	84.0	1600 2000	74.1	1400 1600	103.8	1400 1600	118.6	1600	158.1	1600 2000	232.2	2000	271.7	2000
M16	73.0	1600	92.2	1600	130.6	1600 2000	115.3	1600 2000	161.4	1600 2000	184.4	1600 2000	245.9	2000 2500	361.2	2000 2500	422.7	2000 2500
M18	100.8	1600 2000	127.3	1600 2000	180.4	2000	159.2	2000	222.8	2000	254.7	2000 2500	350.2	2000 2500	498.8	2500	583.6	2500
M20	142.7	2000	180.3	2000	255.4	2000	225.4	2000	315.5	2000 2500	360.6	2000 2500	495.9	2500	706.2	2500	826.4	2500 3800
M22	196.6	2000	284.4	2500	351.9	2500	310.5	2500	434.7	2500	496.7	2500 3800	683.0	2500 3800	972.8	3800	1138.4	3800 4200 4800
M24	245.9	3800	310.7	3800	440.1	3800	388.3	3800	543.7	3800	621.3	3800	854.3	3800	1216.8	3800 4200 4800	1423.9	3800 4200 4800
M27	365.0	3800	461.0	3800	653.1	3800	576.2	3800	806.7	3800	922.0	3800	1267.7	3800 4200	1805.6	S55R	2112.9	S55R
M30	494.6	3800	624.8	3800	885.2	3800	781.0	3800	1093.4	3800 4200 4800	1249.6	3800 4200 4800	1718.2	4200 4800 S55R	2447.2	S55R	2863.7	
M33	666.7	3800	842.1	3800	1193.0	3800	1052.6	3800	1473.7	4200 4800	1684.2	S55R	2315.8	S55R	3298.2		3859.6	
M36	862.5	3800	1089.5	4200 4800	1543.4	4200 4800 S55R	1767.8	4200 4800	1906.6	S55R	2178.9	S55R	2996.0		4267.1		4993.4	
M39	1119.6	4200 4800	1414.2	4200 4800	2003.5	S55R	1767.8	S55R	2474.9		2828.5		3889.2		5539.1		6482.0	
M42	1385.0	4200 4800	1749.4	S55R	2478.3	S55R	2186.8	S55R	3061.5		3498.8		4810.9		6851.9		8018.2	
M45	1733.0	S55R	2189.0	S55R	3101.1		2736.3		3830.8		4378.0		6019.8		8573.6		10033.0	
M48	2092.1	S55R	2642.6		3743.7		3303.3		4624.6		5285.3		7267.3		10350.3		12112.1	
M52	2692.9	S55R	3401.6		4818.9		4252.0		5953.8		6803.2		9354.4		13322.9		15590.6	

- 800 : GT-P6II / S650 / S65W / P65W / S70WK / P60XW / S60XW
- 1000 : GT-P8II / P80W / P80XW / C900
- 1400 : GT-1400P / P12 / C1400
- 1600 : GT-1600VPX / 1600VPH(L) / 1600VPL / P14J (L) / 1600P / P14W / 1600JP
- 2000 : GT-2000PF / P18J(L) / 2000P / S20RW
- 2500 : GT-2500LF / 2500PF / S220W
- 3800 : GT-3900VL / 3900VP / 3900V / 3800LX / S32RW
- 4200 : GT-4200PF / 4200P
- 4800 : GT-4800VL
- S55R : GT-S55R

エアードライバー
 エアインパクトレンチ
 パワースケイラー
 エアークランチャー
 エアードリル
 エアードスター
 エアードリル
 エアードスター
 エアードリル
 エアードスター

»176
 »186
 »199
 »201
 »207
 »210
 »215

エアインパクトレンチ 超軽量Vハンマー

普通ボルト径 **16mm** V型ハンマー方式で小型・軽量・ハイパワー。

GT-1600VPX

12.7 リティナーリング式

4 アジャストダイヤル

●後方排気



GT-1600VP

12.7 リティナーリング式

4 アジャストダイヤル

●後方排気

RoHS



GT-1600VPL

12.7 リティナーリング式

4 アジャストダイヤル

●後方排気

RoHS



GT-1600VPH

12.7 リティナーリング式

4 アジャストダイヤル

●後方排気



オイルレスタイプ
←186ページ参照

GT-1600VPHL

12.7 リティナーリング式

4 アジャストダイヤル

●後方排気

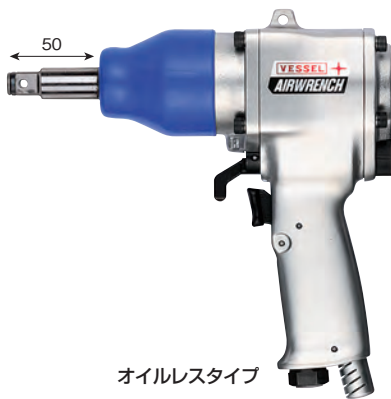

オイルレスタイプ
←186ページ参照

ONE POINT

超小型Vハンマー

ハンマーが回転しながら移動してアンビルを打撃することで強力な締め付け力を得ています。打撃ロスが極めて少ないためにツールの小型、軽量化が特長です。

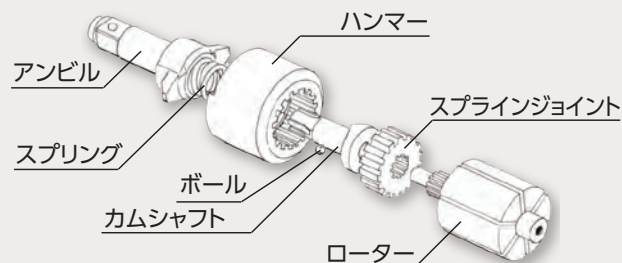

EDP	品番	能力 (mm) 普通ボルト径	実用トルク範囲 (N・m)	最大トルク (N・m)	無負荷回転速度 (rpm)	空気消費量 (ml/min)	ホース継手	使用エアホース 内径 (mm)	全長 (mm)	重量 (kg)	付属品		JAN (4907587)
											コンセント	L型レンチ	
336013	GT-1600VPX	16	49~294.2	360.0	8,200	0.4	Rc 1/4	6.35	169	1.48	BPB-2	H4	304841
336010	GT-1600VP	16	49~304.0	366.7	8,500	0.4	Rc 1/4	6.35	171	1.91	BPB-2	H4	304810
336016	GT-1600VPL	16	49~304.0	366.7	8,500	0.4	Rc 1/4	6.35	199	1.95	BPB-2	H4	304858
336012	GT-1600VPH	16	49~284.3	352.0	8,200	0.4	Rc 1/4	6.35	174.5	1.75	BPB-2	H4	304896
336017	GT-1600VPHL	16	49~284.3	352.0	8,200	0.4	Rc 1/4	6.35	202.5	1.8	BPB-2	H4	304902

●使用空気圧力…0.6MPa ●全長・重量…付属品は含みません。 ●能力・トルク値は、参考目安表示です。使用条件、状況によって変わります。

普通ボルト径 **39mm** V型ハンマー方式で小型・軽量・ハイパワー。

GT-3900VP

25.4 リティナーリング式

④ アジャストダイヤル

● 後方排気



GT-3900VL

25.4 リティナーリング式

④ アジャストダイヤル

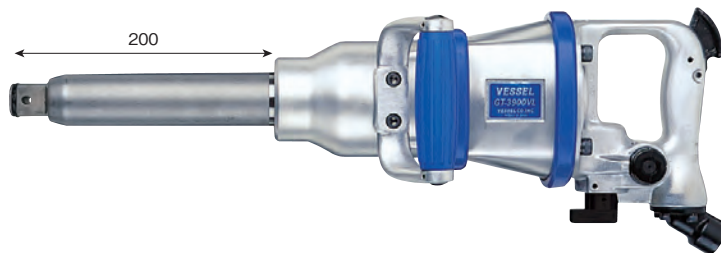

GT-3900V

25.4 リティナーリング式

④ アジャストダイヤル



普通ボルト径 **48mm** V型ハンマー方式で小型・軽量・ハイパワー。

GT-4800VL

25.4 ピンロック式

④ アジャストダイヤル

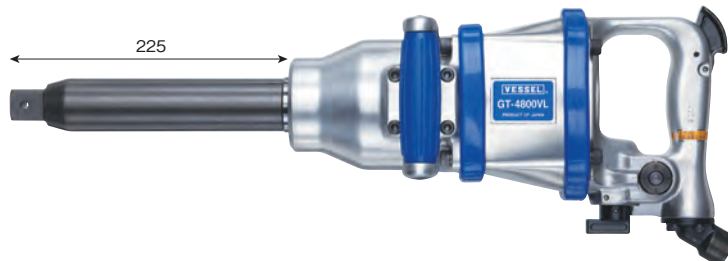

EDP	品番	能力 (mm) 普通ボルト径	実用トルク範囲 (N・m)	最大トルク (N・m)	無負荷回転速度 (rpm)	空気消費量 (m ³ /min)	ホース継手	使用エアホース 内径 (mm)	全長 (mm)	重量 (kg)	付属品		JAN (4907587)
											コンセント	L型レンチ	
336118	GT-3900VP	39	490~1716	2013.4	4,200	0.7	Rc 3/8	12.7	268	7.95	BPB-3	H5,H6	304971
336117	GT-3900VL	39	490~1716	2094.9	4,200	0.7	Rc 1/2	12.7	524	8.95	BPB-4	H5,H6	304889
336113	GT-3900V	39	490~1716	2094.9	4,200	0.7	Rc 1/2	12.7	358.6	8.2	BPB-4	H5,H6	304803
336121	GT-4800VL	48	343~2010	2542.1	3,200	1.0	Rc 1/2	12.7	559	12.8	BPB-4	H5,H6	304872

● 使用空気圧力…0.6MPa ● 全長・重量…付属品は含みません。 ● 能力・トルク値は、参考目安表示です。使用条件、状況によって変わります。

エアードライバー

»176

エア
インパクトレンチ

»186

パ
ワ
ー
ス
ケ
ー
ラ
ー

»199

エ
ア
ー
ク
ラ
イ
ン
ダ
ー

»201

エ
ア
ー
ド
リ
ル

»207

エ
ア
ー
ダ
ス
ター

»210

エ
ア
ー
関
連
機
器

»215

エアインパクトレンチ 軽量Fハンマー

作業工具

産業用ビット

建築・設備用ビット

セーバーソーブレード

電動ドライバー

エアーツール

エアニッパー

静電気対策品

普通ボルト径 **20mm** 強さと軽さのベストバランス機種。

GT-2000PF

19 リティナーリング式

④ アジャストダイヤル

● 後方排気/消音装置付

RoHS



普通ボルト径 **25mm** 強さと軽さのベストバランス機種。

GT-2500PF

19 リティナーリング式

④ アジャストダイヤル

● 後方排気/消音装置付



GT-2500LF

19 リティナーリング式

④ アジャストダイヤル

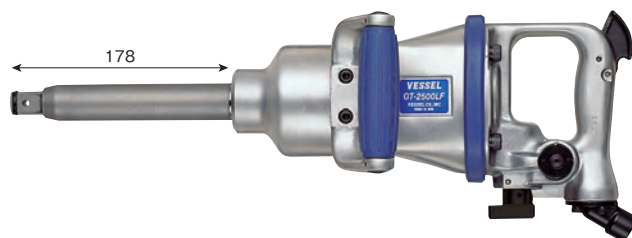

普通ボルト径 **39mm** 強さと軽さのベストバランス機種。

GT-3800LX

25.4 リティナーリング式

③ アジャストダイヤル

● 後方排気/消音装置付

● 特許登録済

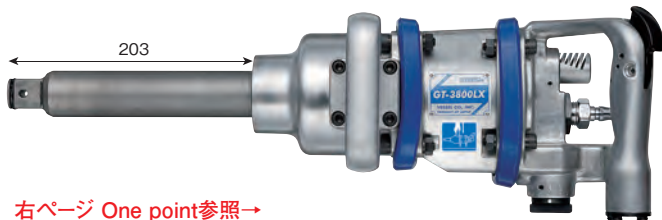

右ページ One point参照→

ONE POINT

軽量F型ハンマー

エアモーターの回転をハンマーに伝えてアンビルへの打撃力により強力なトルクを発生させています。

軽量コンパクトでトルク出力が高いピンレスハンマーが特長です。

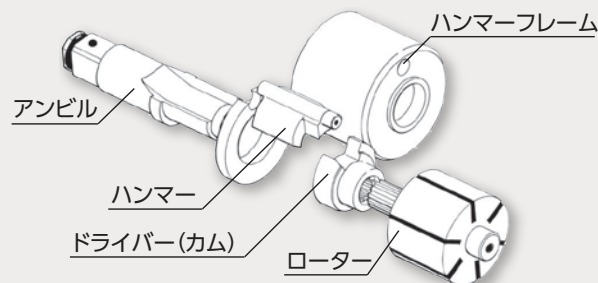

EDP	品番	能力(mm) 普通ボルト径	実用トルク範囲 (N·m)	最大トルク (N·m)	無負荷回転速度 (rpm)	空気消費量 (l/min)	ホース継手	使用エアホース 内径(mm)	全長 (mm)	重量 (kg)	付属品		JAN (4907587)
											コンセント	L型レンチ	
331298	GT-2000PF	20	98~460.9	542.7	5,500	0.43	Rc 1/4	9.5	210	3.5	BPB-2	H5	304513
335326	GT-2500PF	25	147~961	1187.7	3,200	0.6	Rc 3/8	9.5	242	6.2	BPB-3	H5	304520
335321	GT-2500LF	25	245~961	1315.2	4,400	0.7	Rc 3/8	9.5	478	7.3	BPB-3	H5,H6	304537
335370	GT-3800LX	39	490~1607	2082.3	4,100	0.7	Rc 1/2	12.7	520	9.8	BPB-4	H5	303196

●使用空気圧力…0.6MPa ●全長・重量…付属品は含みません。 ●能力・トルク値は、参考目安表示です。使用条件、状況によって変わります。

● 普通ボルト径 **42mm** 強さと軽さのベストバランス機種。

GT-4200PF

25.4 ピンロック式

④ アジャストダイヤル



←左ページ One point参照

● 普通ボルト径 **52mm** 強さと軽さのベストバランス機種。

GT-S55R

25.4 ピンロック式

④ アジャストダイヤル

● 消音装置付

RoHS

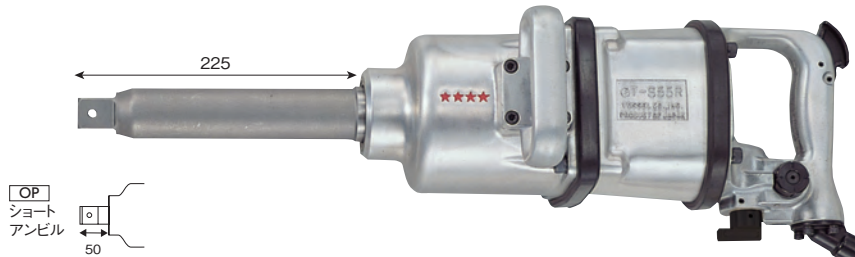

←左ページ One point参照

EDP	品番	能力 普通ボルト径 (mm)	実用トルク範囲 (N・m)	最大トルク (N・m)	無負荷回転速度 (rpm)	空気消費量 (ml/min)	ホース継手	使用エアホース 内径(mm)	全長 (mm)	重量 (kg)	付属品		JAN (4907587)
											コンセント	L型レンチ	
335388	GT-4200PF	42	343~1863	2250	2,500	1.0	Rc 3/8	12.7	297	11.5	BPB-3 H5,H6	304711	
335391	GT-S55R	52	343~2450	3000	2,800	1.2	Rc 1/2	12.7	610	17.0	BPB-4 H5,H6	304735	

●使用空気圧力…0.6MPa ●全長・重量…付属品は含みません。 ●能力・トルク値は、参考目安表示です。使用条件、状況によって変わります。

ONE POINT

GT-3800LX

タイヤ作業に特化したハンドル形状

ソケットとエアホースを接続した状態で重心が中心になるように設計しています。
一日に多くの着脱をされる大型タイヤショップに最適です。



GT-3800LX

エアードライバー
»176
エア
インパクトレンチ
»186

パ
ワ
ー
ス
ケ
ー
ラー
»199

エ
ア
ー
ク
ラ
イ
ン
ダ
ー
»201

エ
ア
ー
ソ
ー
ル
»207

エ
ア
ー
ダ
ス
ター
»210

エ
ア
ー
開
閉
機
器
»215

エアインパクトレンチ シングルハンマー

作業工具

産業用ビット

建築・設備用ビット

セーバーソーブレード

電動ドライバー

エアーツール

エアニッパー

静電気対策品

● 普通ボルト径 6~8mm 強力な締め付けに。優れた耐久性。

GT-S650

- 9.5 リティナーリング式
- 4 アジャストダイヤル

RoHS



GT-P6II

- 9.5 リティナーリング式
- 3 アジャストダイヤル

RoHS



● 普通ボルト径 8~10mm 強力な締め付けに。優れた耐久性。

GT-P8II

- 12.7 リティナーリング式
- 3 アジャストダイヤル

RoHS



● 普通ボルト径 10mm コーナー型インパクト。

GT-C900

- 9.5 リティナーリング式
- 4 アジャストダイヤル

● 特許登録済

RoHS



● 普通ボルト径 6~8mm コーナー型インパクト。

GT-S600C

- 9.5 ピンロック式
- 4 アジャストダイヤル

RoHS



● 普通ボルト径 14mm コーナー型インパクト。

GT-C1400

- 12.7 リティナーリング式
- 4 アジャストダイヤル

● 特許登録済

RoHS



コーナー部サイズ

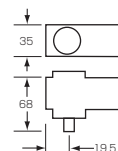

EDP	品番	能力 (mm) 普通ボルト径	実用トルク範囲 (N·m)	最大トルク (N·m)	無負荷回転速度 (rpm)	空気消費量 (ml/min)	ホース継手	使用エアホース 内径 (mm)	全長 (mm)	重量 (kg)	付属品		JAN (4907587)
											コンセント	L型レンチ	
331221	GT-S650	6~8	49~121.6	140.5	7,500	0.35	Rc 1/4	6.35	210	1.3	BPB-2 H4		303080
331234	GT-P6II	6~8	49~121.6	140.5	8,500	0.38	Rc 1/4	6.35	146	1.43	BPB-2 H4		303172
331244	GT-P8II	8~10	49~259.8	295.3	7,500	0.4	Rc 1/4	6.35	166	1.89	BPB-2 H4		303356
331228	GT-C900	10	49~100	131.7	7,000	0.25	Rc 1/4	6.35	257	1.9	BPB-2 H3,H4		303301
331226	GT-S600C	6~8	25~47	51.5	7,300	0.35	Rc 1/4	6.35	255	1.87	BPB-2 H4		303288
331227	GT-C1400	14	49~220	241.8	4,500	0.3	Rc 1/4	6.35	277	2.8	BPB-2 H4,H5		303295

● 使用空気圧力…0.6MPa ● 全長・重量…付属品は含みません。 ● 能力・トルク値は、参考目安表示です。使用条件、状況によって変わります。

● 普通ボルト径 14mm 強力な締め付けに。優れた耐久性。

GT-P12

12.7 リティナーリング式

④ アジャストダイヤル

RoHS



GT-1400P

12.7 リティナーリング式

④ アジャストダイヤル

RoHS



● 普通ボルト径 16mm 強力な締め付けに。優れた耐久性。ロングアンビルも用意。

GT-P14J

12.7 リティナーリング式

④ アジャストダイヤル

RoHS



GT-P14JL

12.7 リティナーリング式

④ アジャストダイヤル

RoHS



GT-1600P

12.7 リティナーリング式

④ アジャストダイヤル

RoHS



ONE POINT

シングルハンマー

エアモーターの回転をハンマーに伝えてアンビルへの打撃力により強力なトルクを発生させています。「1回転1打撃」構造のため、ハイパワーが特長です。特に固着したホイールナットなどを緩める自動車整備で多く使用されています。

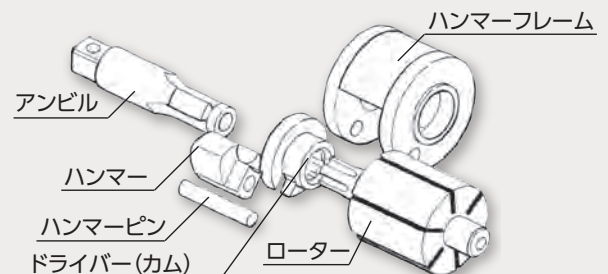

EDP	品番	能力 (mm) 普通ボルト径	実用トルク範囲 (N·m)	最大トルク (N·m)	無負荷回転速度 (rpm)	空気消費量 (l/min)	ホース継手	使用エアホース 内径 (mm)	全長 (mm)	重量 (kg)	付属品		JAN (4907587)
											コンセント	L型レンチ	
331262	GT-P12	12~14	49~294.1	344.9	7,500	0.4	Rc 1/4	6.35	185	2.3	BPB-2 H4		303431
331265	GT-1400P	12~14	49~294.1	344.9	7,000	0.35	Rc 1/4	6.35	182	2.25	BPB-2 H4		304131
331272	GT-P14J	14~16	75~323.6	409.6	6,500	0.42	Rc 1/4	6.35	197	2.95	BPB-2 H5		303547
331276	GT-P14JL	14~16	75~323.6	365.0	6,500	0.42	Rc 1/4	6.35	226	3.0	BPB-2 H5		303561
331275	GT-1600P	14~16	75~308.9	362.3	6,700	0.36	Rc 1/4	6.35	196	2.7	BPB-2 H5		304155

● 使用空気圧力…0.6MPa ● 全長・重量…付属品は含みません。 ● 能力・トルク値は、参考目安表示です。使用条件、状況によって変わります。

エアードライバー
»176
エアインパクトレンチ
»186

パワースケーラー
»199
エアークラッチ
»201

エアードリル
»207

エアータスター
»210

エア関連機器
»215

エアインパクトレンチ シングルハンマー

普通ボルト径 **20mm** 強力な締め付けに。優れた耐久性。ロングアンビルも用意。

GT-P18J

19 リティナーリング式

4 アジャストダイヤル

RoHS



GT-P18JL

19 リティナーリング式

4 アジャストダイヤル

RoHS

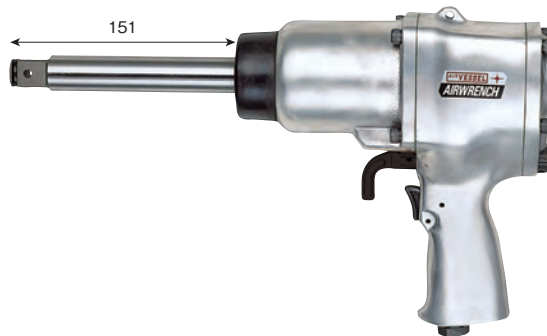

GT-2000P

19 リティナーリング式

4 アジャストダイヤル

RoHS



普通ボルト径 **42mm** 強力な締め付けに。優れた耐久性。

GT-4200P

25.4 ピンロック式

4 アジャストダイヤル

RoHS



GT-4200

25.4 ピンロック式

4 アジャストダイヤル

RoHS



EDP	品番	能力 (mm) 普通ボルト径	実用トルク範囲 (N·m)	最大トルク (N·m)	無負荷回転速度 (rpm)	空気消費量 (ml/min)	ホース継手	使用エアホース 内径 (mm)	全長 (mm)	重量 (kg)	付属品		JAN (4907587)
											コンセント	L型レンチ	
331292	GT-P18J	16~20	98~470.7	556.5	5,000	0.52	Rc 1/4	9.5	240	4.2	BPB-2	H5	303639
331296	GT-P18JL	16~20	98~441.3	471.4	5,000	0.52	Rc 1/4	9.5	353	4.7	BPB-2	H5	303653
331295	GT-2000P	16~20	98~470.7	556.5	5,000	0.45	Rc 1/4	9.5	241	4.3	BPB-2	H5	304216
331335	GT-4200P	27~42	490~1863	2250	2,500	1.0	Rc 3/8	12.7	315	14.2	BPB-3	H5,H6	304414
335377	GT-4200	27~42	490~1863	2267	3,200	1.0	Rc 1/2	12.7	403	14.9	BPB-4	H5,H6	304421

●使用空気圧力…0.6MPa ●全長・重量…付属品は含みません。 ●能力・トルク値は、参考目安表示です。使用条件、状況によって変わります。

エアーインパクトレンチ ダブルハンマー オイルエクストラシリーズ

●普通ボルト径 6~8mm 低騒音・低振動。ハイパワー&高耐久。



GT-S60XW

- 9.5 ピンロック式
- ③ アジャストダイヤル
- 消音装置付/後方排気
- RoHS



←175ページ参照



GT-P60XW

- 9.5 ピンロック式
- ③ アジャストダイヤル
- 消音装置付/後方排気
- RoHS



←175ページ参照

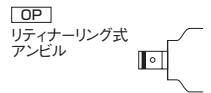

●普通ボルト径 8~10mm 低騒音・低振動。ハイパワー&高耐久。

GT-P80XW

- 12.7 ピンロック式
- ④ アジャストダイヤル
- 消音装置付/後方排気



ONE POINT

ダブルハンマー

エアーマーターの回転をハンマーに伝えてアンビルへの打撃力により強力なトルクを発生させています。「1回転2打撃」構造のため、滑らかでスピーディな締め付け力が特長です。ネジ締め効率を重視した生産ライン向けです。

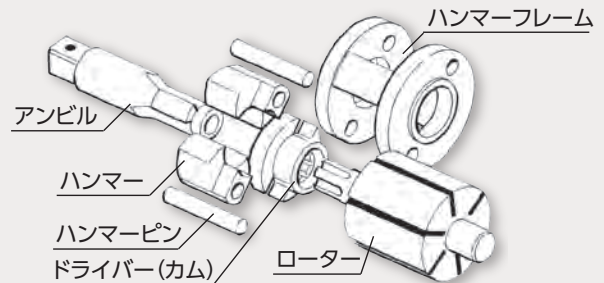

エアードライバー >>176
エアーインパクトレンチ >>186
パワースケイラー >>199
エアーサンダー >>201
エアーソリール >>207
エアーダスター >>210
エアー関連機器 >>215

EDP	品番	能力 (mm) 普通ボルト径	実用トルク範囲 (N・m)	最大トルク (N・m)	無負荷回転速度 (rpm)	空気消費量 (m ³ /min)	ホース継手	使用エアホース 内径(mm)	全長 (mm)	重量 (kg)	付属品		JAN (4907587)
											コンセント	L型レンチ	
324022	GT-S60XW	6~8	49~116.8	135.0	7,500	0.38	Rc 1/4	6.35	192	1.0	BPB-2	—	302151
324020	GT-P60XW	6~8	49~116.8	135.0	7,500	0.38	Rc 1/4	6.35	169.4	1.1	BPB-2	—	302182
324049	GT-P80XW	8~10	49~229.7	242.9	7,000	0.4	Rc 1/4	6.35	163.5	1.48	BPB-2	H4	301666

●使用空気圧力…0.6MPa ●全長・重量…付属品は含みません。 ●能力・トルク値は、参考目安表示です。使用条件、状況によって変わります。

エアインパクトレンチ ダブルハンマー

作業工具

産業用ビット

建築・設備用ビット

セーバーソーブレード

電動ドライバー

エアーツール

エアニッパー

静電気対策品

● 普通ボルト径 6~8mm コーナー型インパクト

GT-S60CW

9.5 ピンロック式

④ アジャストダイヤル

RoHS

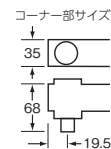

● 普通ボルト径 6~8mm 強力で安定した締め付けに。優れた耐久性。

GT-S65W

9.5 ピンロック式

④ アジャストダイヤル

RoHS



GT-P65W

9.5 ピンロック式

③ アジャストダイヤル

RoHS



GT-S70WK

9.5 ピンロック式

④ アジャストダイヤル

● 消音装置付/後方排気

RoHS



● 普通ボルト径 8~10mm 強力で安定した締め付けに。

GT-P80W

12.7 ピンロック式

③ アジャストダイヤル

RoHS



● 普通ボルト径 12~16mm 強力で安定した締め付けに。

GT-P14W

12.7 ピンロック式

④ アジャストダイヤル

RoHS



EDP	品番	能力 (mm) 普通ボルト径	実用トルク範囲 (N·m)	最大トルク (N·m)	無負荷回転速度 (rpm)	空気消費量 (l/min)	ホース継手	使用エアホース 内径 (mm)	全長 (mm)	重量 (kg)	付属品			JAN (4907587)
											ソケット	コンセント	L型レンチ	
324011	GT-S60CW	6~8	25~47	51.5	7,300	0.35	Rc 1/4	6.35	255	1.87	対辺10	BPB-2	H4	302212
324008	GT-S65W	6~8	49~121.6	140.5	7,500	0.35	Rc 1/4	6.35	210	1.3	対辺10	BPB-2	H4	302168
324038	GT-P65W	6~8	49~121.6	140.5	8,500	0.38	Rc 1/4	6.35	146	1.43	対辺10	BPB-2	H4	302175
324017	GT-S70WK	6~8	85~176.5	193.5	7,000	0.39	Rc 1/4	6.35	231	1.3	—	BPB-2	H4	302229
324048	GT-P80W	8~10	49~259.8	295.3	7,500	0.4	Rc 1/4	6.35	164	1.89	対辺14	BPB-2	H4	302335
324073	GT-P14W	12~16	49~421.6	505.0	6,400	0.47	Rc 1/4	9.5	200	3.2	対辺22	BPB-2	H5	302373

● 使用空気圧力…0.6MPa ● 全長・重量…付属品は含みません。 ● 能力・トルク値は、参考目安表示です。使用条件、状況によって変わります。

● 普通ボルト径 **20mm** 強力で安定した締め付けに。

GT-S20RW

19 ピンロック式

④ アジャストダイヤル

RoHS



● 普通ボルト径 **22mm** 強力で安定した締め付けに。

GT-S220W

19 リティナーリング式

④ アジャストダイヤル

RoHS



● 普通ボルト径 **33mm** 強力で安定した締め付けに。

GT-S32RW

25.4 ピンロック式

④ アジャストダイヤル

RoHS

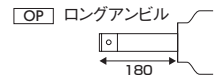

EDP	品番	能力 (mm) 普通ボルト径	実用トルク範囲 (N·m)	最大トルク (N·m)	無負荷回転速度 (rpm)	空気消費量 (l/min)	ホース継手	使用エアホース 内径 (mm)	全長 (mm)	重量 (kg)	付属品		JAN (4907587)
											コンセント	L型レンチ	
324080	GT-S20RW	20	75~610	928	4,800	0.9	Rc 3/8	9.5	300	5.4	BPB-3 H5	302526	
324081	GT-S220W	22	147~843.4	1127.5	4,400	0.7	Rc 3/8	9.5	334	6.85	BPB-3 H5,H6	302533	
324088	GT-S32RW	33	343~1,569	1801.2	3,600	1.0	Rc 1/2	12.7	380	12.2	BPB-4 H5,H6	302557	

●使用空気圧力…0.6MPa ●全長・重量…付属品は含みません。 ●能力・トルク値は、参考目安表示です。使用条件、状況によって変わります。

エアインパクトレンチ ツインハンマー

● 普通ボルト径 **16mm** ハイパワーを重視した軽量コンパクト。

GT-1600JP

12.7 リティナーリング式

③ アジャストダイヤル

●後方排気



狭い箇所のメンテナンス。
農業機械の爪交換
小型車・ホイールナットの
着脱に。

● 普通ボルト径 **20mm** ハイパワーを重視した軽量コンパクト

GT-1700BX

12.7 リティナーリング式

④ アジャストダイヤル

●後方排気
●オイル潤滑式

RoHS



中型車ホイールナットの
着脱に。
農業機械の爪交換に。

EDP	品番	能力 (mm) 普通ボルト径	実用トルク範囲 (N·m)	最大トルク (N·m)	無負荷回転速度 (rpm)	空気消費量 (l/min)	ホース継手	使用エアホース 内径 (mm)	全長 (mm)	重量 (kg)	付属品		JAN (4907587)
											コンセント	L型レンチ	
336014	GT-1600JP	16	50~220	280	10,000	0.6	Rc1/4	6.35	109	1.4	BPB-2 —	304766	
331284	GT-1700BX	20	右回転 49~450 左回転 75~500	右回転 480 左回転 540	右回転 7,000 左回転 8,000	0.9	Rc1/4	6.35	192	2.2	BPB-2 H4	304469	

●使用空気圧力…0.6MPa ●全長・重量…付属品は含みません。 ●能力・トルク値は、参考目安表示です。使用条件、状況によって変わります。

エアードライバー
»176
エアインパクトレンチ
»186

パワースケーラー
»199
エアークランチャー
»201

エアードリル
»207
エアーダスター
»210

エア関連機器
»215

エアラチェットレンチ

普通ボルト径 10mm ラチェット機構を使用した増し締め方式、微妙なパワーの調整が可能。

GT-R10M

9.5 ボールロック式 ミニタイプ

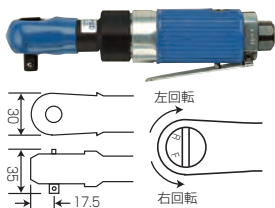

GT-R10

9.5 ボールロック式

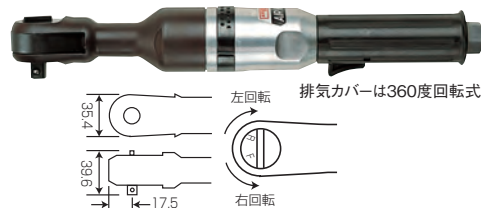

EDP	品番	能力 (mm) 普通ボルト径	無負荷回転速度 (rpm)	空気消費量 (l/min)	ホース継手	使用エアホース 内径(mm)	全長 (mm)	重量 (g)	付属品 コンセント	JAN (4907587)
339003	GT-R10M	10	250	0.3	Rc 1/4	6.35	170	500	BPB-2	305534
339001	GT-R10	10	160	0.4	Rc 1/4	6.35	297	1,090	BPB-2	305510

●使用空気圧力…0.6MPa ●全長・重量…付属品は含みません。

エアインパクトレンチ トルクコントロール式

普通ボルト径 6~8mm 設定トルクで自動停止。

GT-P6T

9.5 ピンロック式

●アジャストダイヤル式

RoHS



EDP	品番	能力 (mm) 普通ボルト径	実用トルク範囲 (N·m)	無負荷回転速度 (rpm)	空気消費量 (l/min)	ホース継手	使用エアホース 内径(mm)	全長 (mm)	重量 (kg)	付属品		JAN (4907587)
										コンセント	L型レンチ	
324003	GT-P6T	6~8	7.8~17.6	3,000	0.27	Rc 1/4	6.35	246	1.5	BPB-2	H3,H4	305114

●使用空気圧力…0.6MPa ●全長・重量…付属品は含みません。 ●能力・実用トルクは、参考目安表示です。使用条件、状況によって変わります。

デジタル式トルクテスター



締めつけツールの出力管理、トルクレンチの精度確認に効果的です。
インパクトツールの測定は、適正測定範囲の70%以内でご使用ください。

- 大きいデジタル表示。タイムアウト設定機能付。(0.1~9.9秒)
- ピックアップ部とアンプ部を分離していますので、計器類をいためることが少なくなっています。
- 右、左回転とも測定できます。精度±0.5%(静荷重)
- エアードライバー・インパクトレンチ・オイルパルスレンチ・トルクレンチなどに使用できます。

RoHS

EDP	品番	適正測定範囲 (N·m)	1目盛 (N·m)	静荷重精度 (N·m)	電源	標準付属品	JAN (4907587)
—	TA-500	5~50	0.02	5~50±0.25	AC100V~240V±10% 50/60Hz・15W	ピックアップ用ケーブル 1本	—
—	TA-1000	20~100	0.1	10~100±0.5		ピックアップ用ケーブル 1本 SQ3/8×SQ1/2アダプタ 1個	—
—	TA-2000	50~200	0.1	20~200±1		ピックアップ用ケーブル 1本 SQ3/8×SQ1/2アダプタ 1個	—
—	TA-5000	100~500	0.2	100~500±2.5		ピックアップ用ケーブル 1本 SQ1/2×SQ3/4アダプタ 1個 SQ5/8×SQ3/4アダプタ 1個	—

●仕様: プリント用パラレル出力(セントロニクス準拠)・アナログ出力(波形観測端子)・パルスカウンター。

GT-HPS160
パワースケーラー

奥まった場所も 狙いどおりに除去

押付けるだけで軽く操作ができます。
反動で手がとられないのでニードル(針)の
広がりが少なく、狙い打ちがしやすくなります。



GT-HPS160
パワースケーラー

ピストルタイプでは入らない奥まった場所でも
スムーズな取り回しがおこなえます。

- エアードライバー
»176
- エアー
インパクトレンチ
»186
- パワースケーラー
»199
- エアーサンダー
»201
- エアーソリール
»207
- エアーダスター
»210
- エアー関連機器
»215

パワースケラー

- 前方に重心があり、手首への負担が軽減。溶接台上での下向き作業時にも軽く操作できる。
- ストレートに近い新形状で、ピストルタイプでは届かない奥まった箇所でもラクに取り回しがおこなえる。
- ニードルが広がりにくく、狙ったところにピンポイントで作業できる。●ニードルの交換が工具を使わず簡単。
- ホースは360°回転するので、取り回しがラク。エアーインレットからのゴミの侵入を防ぐフィルター付き。●スパッター・スラッグの除去、塗装膜はがし、さび取りに便利。

ニードル φ 2mm

GT-HPS160

- ニードル φ2mm×180mm.....29本
- 付属品 ホースセット.....1本
- 打撃部用作用油.....1本 (VG-10・白)
- 交換用ニードル.....29本 (φ2mm×180mm)

RoHS

←199ページ参照



ニードル φ 3mm

GT-HPS200

- ニードル φ3mm×180mm.....12本
- 付属品 ホースセット.....1本
- 打撃部用作用油.....1本 (VG-10・白)
- 交換用ニードル.....12本 (φ3mm×180mm)

RoHS

←199ページ参照



EDP	品番	ピストン径 (mm)	ニードルストローク (mm)	打撃数 (min ⁻¹)	空気消費量 (m ³ /min)	ホース継手	適正空気圧力 (MPa)	使用エアホース内径 (mm)	全長 (mm)	重量 (kg)	JAN (4907587)
310650	GT-HPS160	16	18	4000	0.22	Rc 1/4	0.6	6.35	380	1.47	305282
310651	GT-HPS200	20	20	3700	0.26	Rc 1/4	0.6	6.35	400	1.9	305299

※全長・重量ニードルを含む。

パワースケラー用ニードル

HPSN-215

RoHS



HPSN-318

RoHS



HPSN-218

RoHS



GT-HPS160用(100本入り)

EDP	品番	内容	JAN (4907587)
350151	HPSN-215	φ2mm×150mm 100本入り	317469
350150	HPSN-218	φ2mm×180mm 100本入り	317452

GT-HPS200用(50本入り)

EDP	品番	内容	JAN (4907587)
350152	HPSN-318	φ3mm×180mm 50本入り	317476

作業工具

産業用ビット

建築・設備用ビット

セーバーソーブレード

電動ドライバ

エアーツール

エアニッパー

静電対策品

GT-DG50

エアーディスクグラインダー

安全性と 使いやすさを追求

ボタンを押すとスピンドルが固定されるロックレバー。

砥石交換時にスパナが不用。

握りやすく滑りにくいソフトグリップ。

GT-DG100はガバナ機構つき。

| GT-DG50

エアーディスクグラインダー

狭い場所に最適! コンパクトで作業性アップ。

押し付けても止まらない高トルクエアーモーター採用。



※写真はイメージです。

エアードライバー

»176

エアー
パクトレンチ

»186

パワー
スケーラー

»199

エアー
サンダー

»201

エアー
ドリル

»207

エアー
ダスター

»210

エアー
関連機器

»215

エアベルトサンダー

ベルト幅 12mm/10mmタイプ 小型・軽量。

GT-BS12

- 消音装置付
- 付属品
研削ベルト #60…2本
#80…1本
- 特許登録済

RoHS



ベルト幅 20mmタイプ 選べるローラーヘッド。

GT-BS20

アルミローラーヘッド

- 消音装置付
- 特許登録済

RoHS



- 付属品
研削ベルト #60…2本
#80…1本
- OP
バークリップ
(補助ハンドル)

EDP	品番	適用ベルトサイズ	ベルト周速度 (m/min)	使用空気圧力 (MPa)	無負荷回転速度 (rpm)	空気消費量 (l/min)	ホース継手	全長 (mm)	重量 (g)	付属品		JAN (4907587)
										コンセント	L型レンチ	
310621	GT-BS12	12mm/10mm×330mm	1,100	0.6	17,000	0.52	Rc 1/4	311	840	BPB-2	H1.5	304933
310622	GT-BS20	20mm×520mm	2,600	0.6	16,500	0.6	Rc 1/4	398	1,300	BPB-2	H2	304988

●全長…ベルト装着時。

エアディスクサンダー

パッド径 50mm 低速5,000回転&高トルク。

GT-DS50A

- 消音装置付
- 付属品
フラップホイール #60…1個
ファイバーホイール #600…1個
ピタットホルダー1個
ピタットディスクペーパー #60…3枚

RoHS



OP
コレットチャック(φ3mm、φ1/4"、φ1/8")



ディスク径 100mm 低速5,000回転&高トルク。

GT-DS50B

- 消音装置付
- 付属品
保護カバー
ディスクナット
ピンスパナ

RoHS

OP
ディスクボルト



EDP	品番	ディスク径 (mm)	無負荷回転速度 (rpm)	空気消費量 (l/min)	ホース継手	使用エアホース 内径(mm)	全長 (mm)	重量 (g)	先端工具取付部	付属品		JAN (4907587)
										コンセント	スパナ	
310635	GT-DS50A	パッド径50	5,000	0.65	Rc 1/4	6.35	211	935	コレットチャックφ6mm	BPB-2	H11,H15	305541
310636	GT-DS50B	ディスク径100	5,000	0.65	Rc 1/4	6.35	211	1,150	ディスクナットM10	BPB-2	ピンスパナ,H15	305558

●使用空気圧力…0.6MPa

エアベルトサンダー用エンドレスベルト

セラミックエンドレスベルト (GT-BS12用)

RoHS



EDP	品番	サイズ	粒度	内装	JAN (4907587)
350061	CB12-60	12mm×330mm	#60	50	017260
350062	CB12-80	12mm×330mm	#80	50	017277
350064	CB12-120	12mm×330mm	#120	50	017291

ジルコニアエンドレスベルト (GT-BS20用)

RoHS



EDP	品番	サイズ	粒度	内装	JAN (4907587)
350067	ZB20-40	20mm×520mm	#40	20	017307
350068	ZB20-60	20mm×520mm	#60	20	017314
350069	ZB20-80	20mm×520mm	#80	20	017321

エアディスクサンダー用ホイル (GT-DS50A用)

PD-P60

ピタットディスクペーパー (50枚入り)

RoHS

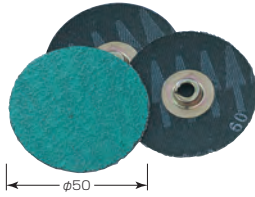

PD-P6

ピタットホルダー

RoHS



EDP	品番	粒度	最高使用回転速度 (rpm)	材質	用途	内装	JAN (4907587)
350111	PD-P60	Z60	20,000	ジルコニア	薄板プレスバリ取り、表面研削など	1	317278
350116	PD-P6	—	—	ゴム(パッド部)	ピタットディスクペーパー専用	1	317285

エアディスクサンダー用ホイル (GT-DS50B用)

ハンマーホイル

RoHS

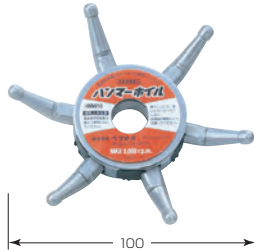

EDP	品番	最高使用回転速度 (rpm)	材質	用途	入数	JAN (4907587)
350121	HMW10	5,000	SUS	溶接後のスラグ、スパッタ除去など	1	317292

ONE POINT

用途	ホイル類	ツール
<ul style="list-style-type: none"> 薄板プレスのバリ取り、カッターマーク除去、アルミ鋳造のバリ取り、木作業 	ピタットホルダー + ピタットディスクペーパー PD-P60 PD-P6	GT-DS50A
<ul style="list-style-type: none"> 溶接後のスラグ、スパッタ除去、鋼材錆落とし、鋳造品のバリ取り、船底の貝取り 	ハンマーホイル HMW10	GT-DS50B

エアードライバー

»176

エアパワートレンチ

»186

パワースケーラー

»199

エアークライナー

»201

エアードリル

»207

エアータスター

»210

エアードリル

»215

エアードISKグラインダー

作業工具

産業用ビット

建築・設備用ビット

セーバーソーブレード

電動ドライバー

エアーツール

エアーツーパー

静電気対策品

ディスク径 **50mm** タイプ 安全性と使いやすさを追求したハンディ&パワフルグラインダー。

GT-DG50

RoHS

←201ページ参照



EDP	品番	砥石サイズ 外径×厚み×穴径 (mm)	最高使用周速度 (m/s)	無負荷回転速度 (rpm)	空気消費量 (l/min)	ホース継手	全長 (mm)	高さ (mm)	重量 (g)	付属品		JAN (4907587)
										コンセント	L型レンチ	
310639	GT-DG50	50×4×9.5	39.2	15,000	0.57	Rc 1/4	164	47	800	BPB-2	H5	007889

●使用空気圧力…0.6MPa ●使用エアホース内径…6.35mm

ディスク径 **100mm** タイプ 安全性と使いやすさを追求したハンディ&パワフルグラインダー。

GT-DG100

RoHS



OP
バーグリップ(補助ハンドル)

EDP	品番	砥石サイズ 外径×厚み×穴径 (mm)	最高使用周速度 (m/s)	無負荷回転速度 (rpm)	空気消費量 (l/min)	ホース継手	全長 (mm)	高さ (mm)	重量 (g)	付属品		JAN (4907587)
										コンセント	L型レンチ	
310630	GT-DG100	100×6×15	70.6	13,500	0.7	Rc 1/4	218.5	92	1,390	BPB-2	H6	304995

●使用空気圧力…0.6MPa ●使用エアホース内径…6.35mm

ONE POINT

GT-DG100

安全性と使いやすさを追求したハンディ&パワフルグラインダー。

側面排気口。
ワークに排気がかからず、
粉塵が舞い上がりません。



スピンドルロック。砥石交換時にスパナが不要。
ボタンを押すとスピンドルが固定されます。

安全ガバナ(調速装置)内蔵。
無負荷時と負荷時の回転数の
増減を制御して回転を
安定させます。

各種鋼材・鋳鉄などのバリ取り。溶接・溶断部の研削・仕上げ。
鉄材のサビ落とし。塗装剥がし。薄物鉄板、小径丸棒などの切断。
樹脂、瓦、タイル、レンガ、石材などの切断・表面仕上げ。

グラインダーに関する法令・規則

労働安全衛生規則

- 第117条 事業者は、回転中の研削といしを労働者に危険を及ぼすおそれのあるときは、覆いを設けなければならない。
- 第118条 事業者は、研削といしについては、その日の作業を開始する前には一分間以上、研削といしを取り替えたときには三分間以上試運転をしなければならない。
- 第119条 事業者は、研削といしについては、その最高使用周速度をこえて使用してはならない。
- 第120条 事業者は、側面を使用することを目的とする研削といし以外の研削といしの側面を使用してはならない。

研削盤等構造規格

- 第2条 グラインダーに研削といしを取り付ける場合には、規格に適合したフランジを使用。固定側フランジは、キー若しくはねじを使用する方法/焼ばめ、圧入等の方法でいし軸に固定。といし軸の締付けねじは、しり手になるもの。
- 第3条 グラインダーは、規格に適合した研削といしの覆いを備えていること。
- 第6条 外径65mm以上の研削といしを装着する空気式グラインダーは、調速機を備えていること。
- 第19条 オフセット形といし用フランジの寸法(といし径100mm以下の場合) 直径:30mm 接合幅:4mm パイロットの直径:15mm
- 第20条 研削といしの覆いの材料は、圧延鋼板で、引張強さ $\geq 28\text{kg/mm}^2$ 伸び $\geq 14\%$ 引張強さ \times 伸び ≥ 76
- 第21条 携帯用研削盤の防護箇所は、研削といしの両面、固定側の側面及び取りはずし側の側面で、研削部分の開口部は180度以内。(周板と固定側の側板に継ぎ目のない一枚の圧延鋼板で作成されるもの)
- 第24条 研削といしの覆いの厚さは1.6mm以上で取り外し側の側面が3mm以上曲げられていること。(オフセット形といしの厚み $\leq 10\text{mm}$ 直径 $\leq 230\text{mm}$ 最高使用周速度 $\leq 4300\text{m/min}$) (周板と固定側の側板に継ぎ目のない一枚の圧延鋼板で作成されるもの)
- 第27条 覆いは、その強度を低下させるおそれのある穴、溝等がないこと。

エアーマイクログラインダー(精密研削用)

チャック内径φ3mm 高速回転で芯ぶれ精度が高く、軽くなめらかな研削を実現。

GT-MG75S

RoHS

75,000 rpm



GT-MG75SAR

ソフトグリップ

RoHS

75,000 rpm



OP コレットチャック(φ2.35mm,φ1/8")

GT-MG55SR

エルゴグリップ

RoHS

55,000 rpm



GT-MG55SAR

ソフトグリップ

RoHS

55,000 rpm



OP コレットチャック(φ2.35mm,φ1/8")

GT-MG55S

RoHS

55,000 rpm



GT-MG35-12CC

ソフトグリップ

RoHS

35,000 rpm



OP コレットチャック(φ2.35mm,φ1/8")

OP コーナアタッチメント

GT-MG25-12CF (25,000回転/平滑研削/研磨用)
GT-MG25-12CC (25,000回転/精密研削用)

チャック内径φ6mm 高速回転で芯ぶれ精度が高く、軽くなめらかな研削を実現。

GT-MG25S

RoHS

25,000 rpm



OP コレットチャック(φ3mm,φ1/4",φ1/8")

GT-MG35SAR

ソフトグリップ

RoHS

35,000 rpm



OP コレットチャック(φ3mm,φ1/4",φ1/8")

EDP	品番	無負荷回転速度 (rpm)	空気消費量 (l/min)	ホース継手	使用エアホース内径 (mm)	本体全長 (mm)	フレーム直径 (mm)	重量 (g)	チャック内径 (mm)	付属品			JAN (4907587)
										固定ハンドル	スパナ	オイル	
310725	GT-MG75S	75,000	0.16	Rc 1/4	6.35	170	18.5	190	3	●	H9	●	307156
310726	GT-MG75SAR	75,000	0.16	Rc 1/4	6.35	156	20.9	180	3	—	H5,H9	●	307446
310750	GT-MG55SR	55,000	0.16	Rc 1/4	6.35	180	20.5	220	3	●	H9	●	307118
310773	GT-MG55SAR	55,000	0.245	Rc 1/4	6.35	178	24.4	260	3	—	H5,H9	●	307194
310705	GT-MG55S	55,000	0.16	Rc 1/4	6.35	165	17.5	180	3	●	H9	●	307057
310774	GT-MG35-12CC	35,000	0.2	Rc 1/4	6.35	183	24.5	305	3	—	H5,H9	●	304940
310765	GT-MG25S	25,000	0.175	Rc 1/4	6.35	198	30.0	600	6	—	H11,H13	●	307019
310772	GT-MG35SAR	35,000	0.285	Rc 1/4	6.35	182	29.4	435	6	—	H11,H13	●	307187

●使用空気圧力…0.6MPa ●全長…付属品・排気ホース分は含みません。 ●重量…付属品は含みません。 ●吸気ホース1.5m・排気ホース・ホース継手がついています。
●GT-MG55S, MG55SR, MG75Sにつきましては、2.35mm用のコレットシャフト付タイプも用意しております。

OP お客様にて交換可能です OP 当社工場で取付します

エアードライバー

» 176

エアパワートレンチ

» 186

パワースケイラー

» 199

エアークラインダー

» 201

エアードリル

» 207

エアータスター

» 210

エアードリル

» 215

エアーマイクログラインダー(平滑研削・研磨用)

GT-MG25-12CF

●ソフトグリップ

RoHS

25,000 rpm



OP コーナーアタッチメント

GT-MG25-12CC (25,000回転/精密研削用)
GT-MG35-12CC (35,000回転/精密研削用)

GT-MG25-9CF

●ソフトグリップ

RoHS

25,000 rpm



OP コーナーアタッチメント

GT-MG25-9CC (25,000回転/精密研削用)
GT-MG35-9CC (35,000回転/精密研削用)

EDP	品番	無負荷回転速度 (rpm)	空気消費量 (m ³ /min)	ホース継手	使用エアホース内径 (mm)	本体全長 (mm)	フレーム直径 (mm)	重量 (g)	先端工具取付部	付属品	JAN (4907587)
310776	GT-MG25-12CF	25,000	0.25	Rc 1/4	6.35	181	24.5	315	M7	・固定ハンドル・オイル・ラバーホルダー ・ポリング(#60・100・150・240 各3枚) #400・600 各1枚	304964
310775	GT-MG25-9CF	25,000	0.25	Rc 1/4	6.35	173	24.5	310	M7	・ラプリング(#600 1個)・ヘッドカップ(#80 1個)	304957

●使用空気圧力…0.6MPa ●全長…付属品・排気ホース分は含みません。 ●重量…付属品は含みません。 ●吸気ホース1.5m・排気ホース・ホース継手がついています。

OP 当社工場でお取付します

エアーマイクログラインダー先端工具

金型製作のカッターマーク除去から鏡面仕上げまで作業目的に合わせてご使用いただけます。

ヘッドカップ

RoHS



ラバーホルダー

RoHS



ポリング

RoHS



ラプリング

RoHS



EDP	品番	粒度 #	入数	JAN (4907587)
622205	HC-80	80	10	317155

EDP	品番	入数	JAN (4907587)
622305	RH-30	10	317162

EDP	品番	粒度 #	入数	JAN (4907587)
622005	PR-60	60	100	317018
622007	PR-100	100	100	317025
622009	PR-150	150	100	317032
622011	PR-240	240	100	317049
622013	PR-400	400	100	317056
622015	PR-600	600	100	317063

EDP	品番	粒度 #	入数	JAN (4907587)
622105	LP-320	320	30	317100

ONE POINT

コーナーアタッチメントの交換

ギア比、ヘッド形状の異なるコーナーアタッチメントを用意しています。ご要望に応じて、ヘッドの交換を当社でおこないます。

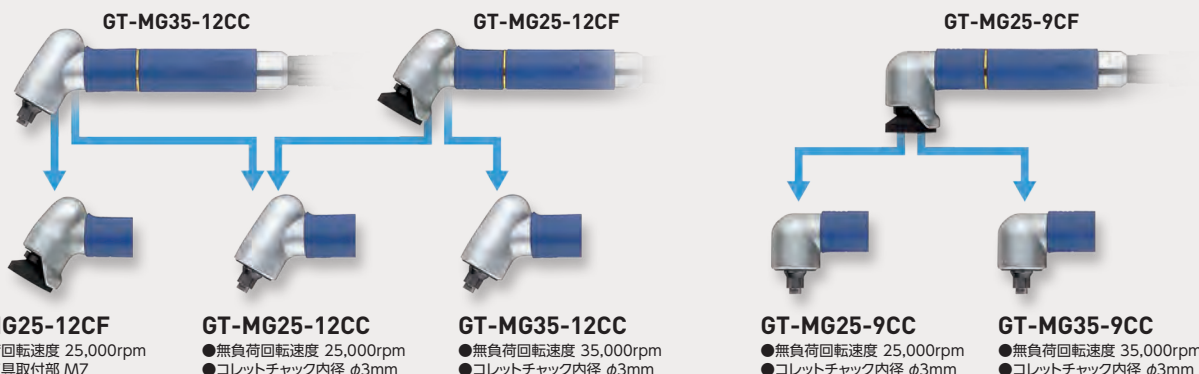

GT-CD60-34L

エアークォーナドリル

狭い場所の 穴あけに最適



超小型
ヘッド

軽量・複合素材への小径の穴あけに。
小型軽量で航空機製造やメンテナンスに
適した低騒音の汎用エアードリルです。
様々な部材の穴あけに適した3,400回転です。



しっかり握れるレバー式

ホースがよじれにくい
自在インレット

すぐれた芯振れ精度

クッション&
滑り止めグリップ

後方排気

切粉が舞い上がらないので
安全です。

GT-CD60-34L
エアークォーナドリル

面部の接合や狭く作業しにくい場所での穴あけに最適、
絶妙なバランス・超小型コーナーヘッド。

※写真はイメージです。

エアードライバー

»176

エア
パクトレンチ

»186

パワー
スケーラー

»199

エアーク
ライナー

»201

エアード
リル

»207

エアー
ダスター

»210

エアー
関連機
器

»215

エアソー

切断能力 鉄板 4mm 小型・軽量。

GT-AS10

- 消音装置付
- 付属品 ブレード 32山 超厚刃 ASB-32H
24山 超厚刃 ASB-24H (各1枚)

RoHS

不意のエンストは
リスタートボタンで再始動。



切断能力 鉄板 1.6mm 小型・軽量。

GT-AS100

- 付属品 ブレード 32山 標準刃 ASB-32…2枚

RoHS



EDP	品番	切断能力	使用空気圧力 (MPa)	往復回数 (c.p.m.)	空気消費量 (ml/min)	ストローク (mm)	ホース継手	全長 (mm)	重量 (g)	付属品		JAN (4907587)
										コンセント	L型レンチ	
336131	GT-AS10	鉄板…4mm	0.6	5,000	0.28	10	Rc 1/4	195.5	870	BPB-2	H3	304926
310640	GT-AS100	鉄板…1.6mm	0.6	10,000	0.34	10	Rc 1/4	170	570	BPB-2	H2,H4	305138

●切断能力…GT-AS10: ブレードASB-32H使用時、GT-AS100: ブレードASB-32使用時。 ●全長、重量…付属品は含まれません。

エアソーブレード(GT-AS10/AS100用)

RoHS

(ASB-32のみ)

〈鉄工用〉



〈スクレッパー〉



EDP	品番	仕様	用途	内装	JAN (4907587)
350054	ASB-32	〈鉄工用〉コバルト入 標準刃 32山	鉄切断	10	017376
350052	ASB-32H	〈鉄工用〉コバルト入 超厚刃 32山	鉄、ステンレス薄板切断	10	017239
350053	ASB-24H	〈鉄工用〉コバルト入 超厚刃 24山	アルミ、軟鉄、樹脂切断	10	017246
350143	ASC-25-5	〈スクレッパー〉刃幅25mm	はつり・剥離などの軽作業	1	317353

エアスクレッパー

GT-ASC5

- 消音装置付
- ※スクレッパーは別売です。

RoHS

不意のエンストは
リスタートボタンで再始動。

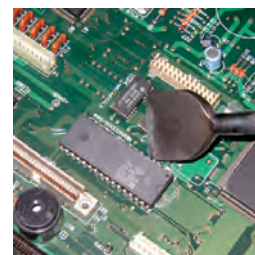

EDP	品番	使用空気圧力 (MPa)	往復回数 (c.p.m.)	空気消費量 (ml/min)	ストローク (mm)	ホース継手	全長 (mm)	重量 (g)	付属品		JAN (4907587)
									コンセント	L型レンチ	
336132	GT-ASC5	0.6	7,000	0.28	5	Rc 1/4	195.5	810	BPB-2	H3	302540

スクレッパー(GT-ASC5用)

ASC-25-8



ASC-50-8



EDP	品番	ブレード幅 (mm)	軸径φ (mm)	用途	JAN (4907587)
350141	ASC-25-8	25	8	ICチップ用	317339
350142	ASC-50-8	50	8	ICチップ、外壁用	317346

エアードリル

鉄板穴あけφ6mm 小型軽量、サイレンサー付で作業に快適な機能を備えている。

GT-D60-30

- 消音装置付/後方排気

RoHS



GT-D60-45

- 消音装置付/後方排気

RoHS



熱から保護するラバーカバー

鉄板穴あけφ6mm 曲面部や作業しにくい場所での穴開けに最適。

GT-CD60-34

エアークーナードリル

- 後方排気

←207ページ参照



市販のスネークドリルがご使用いただけます。

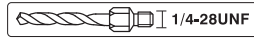

GT-CD60-34L

エアークーナードリル

- 後方排気

←207ページ参照



市販のスネークドリルがご使用いただけます。

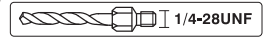

鉄板穴あけφ8mm 小型軽量、サイレンサー付で作業に快適な機能を備えている。

GT-D80-20

- 消音装置付/後方排気

RoHS



GT-D80-20K

- 消音装置付/後方排気

RoHS



キイレスチャック

鉄板穴あけφ10mm 小型軽量、サイレンサー付で作業に快適な機能を備えている。

GT-D100-15

- 消音装置付/後方排気

RoHS



GT-D100-15K

- 消音装置付/後方排気

RoHS



キイレスチャック

EDP	品番	穴あけ鉄板φ (mm)	無負荷回転速度 (rpm)	空気消費量 (l/min)	ホース継手	使用エアホース内径 (mm)	全長 (mm)	重量 (g)	チャック寸法	付属品		JAN (4907587)
										コンセント		
310603	GT-D60-30	6	3,000	0.52	Rc 1/4	6.35	188	880	6mm	BPB-2	チャックハンドル	305749
310611	GT-D60-45	6	4,500	0.56	Rc 1/4	6.35	188	890	6mm	BPB-2	チャックハンドル	305824
336141	GT-CD60-34	6	3,400	0.42	Rc 1/4	6.35	250	820	1/4-28UNF	BPB-2	固定ハンドル、メガネレンチ	305800
336142	GT-CD60-34L	6	3,400	0.42	Rc 1/4	6.35	251	840	1/4-28UNF	BPB-2	固定ハンドル、メガネレンチ	305817
310604	GT-D80-20	8	2,000	0.35	Rc 1/4	6.35	165	940	8mm	BPB-2	チャックハンドル	305756
310605	GT-D80-20K	8	2,000	0.35	Rc 1/4	6.35	171	960	8mm	BPB-2	-	305763
310606	GT-D100-15	10	1,500	0.54	Rc 1/4	6.35	189	1,280	10mm	BPB-2	チャックハンドル	305770
310607	GT-D100-15K	10	1,500	0.54	Rc 1/4	6.35	195	1,300	10mm	BPB-2	-	305787

●使用空気圧力…0.6MPa ●全長・重量…付属品は含みません。

エアードライバー
 >>176
 エアerpクトレンチ
 >>186
 パワースケイラー
 >>199
 エアークランチャー
 >>201
 エアードリル
 >>207
 エアータスター
 >>210
 エアer関連機器
 >>215

AD-4 N
エアダスター

軽量で
強靱ボディ



AD-2 OR
エアダスター

用途に応じて2種類のボディ。素材とエルゴノミックデザインの複合でより使いやすいものになりました。各種吹き飛ばしや乾燥に。



AD-4 N
エアダスター

アルミダイカストにより軽量で強靱ボディのエアダスターで、レバーのガタツキを防ぐプロテクタ付きです。ロングノズルや自在ノズル、ブラシなど交換ノズルも豊富です。

標準ノズル **AD-4 N** スタンダードタイプ。

流量調整ノズル **AD-4 J** エアー流量を調整できる。

AD-4 N/N-PB

RoHS



AD-4 N-PT

RoHS



AD-4 J/J-PB

AD-4 J-PT



増量ノズル **AD-4 M** 吹き飛ばす力をアップさせた増量ノズル。

AD-4 M

RoHS

212ページ One point参照→



ロングノズル **AD-4 N** 奥まった箇所、離れた箇所に。

AD-4 N-150/200/300

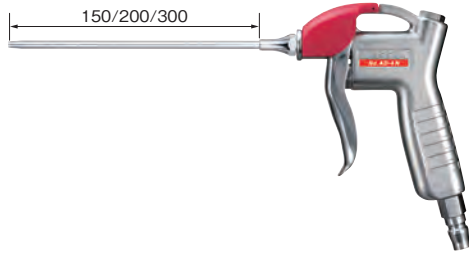

自在ノズル **AD-4 NF** ノズルが自由に曲がる。

AD-4 NF-150/300

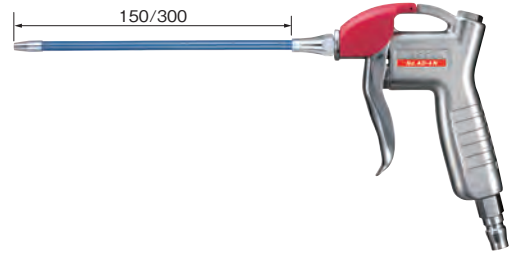

EDP	品番	ノズル形状	ノズル内径 (mm)	空気消費量 (ℓ/min)	全長 (mm)	重量 (g)	ホース取付口仕様	内装	台紙付・箱サイズ (mm)	JAN (4907587)
141180	AD-4 N	標準ノズル	2	180	125	235	コンセント・カプラ用	20	箱入 173×110×25	027078
141181	AD-4 N-PB	標準ノズル	2	180	125	235	コンセント・カプラ用	10	185×160×30	027085
141182	AD-4 N-PT	標準ノズル	2	180	125	235	1/4ホース用	10	185×160×30	027092
141183	AD-4 J	流量調整ノズル	2	150	130	240	コンセント・カプラ用	20	箱入 173×100×25	027108
141184	AD-4 J-PB	流量調整ノズル	2	150	130	240	コンセント・カプラ用	10	185×160×30	027115
141185	AD-4 J-PT	流量調整ノズル	2	150	130	240	1/4ホース用	10	185×160×30	027122
141187	AD-4 M	増量ノズル	2×1ヶ, 0.8×4ヶ	230	125	228	コンセント・カプラ用	20	箱入 173×100×25	027313
141188	AD-4 N-150	ロングノズル	2.5	230	275	248	コンセント・カプラ用	10	箱入 300×140×25	027344
141189	AD-4 N-200	ロングノズル	2.5	230	325	253	コンセント・カプラ用	10	箱入 450×140×25	027351
141190	AD-4 N-300	ロングノズル	2.5	230	425	260	コンセント・カプラ用	10	箱入 450×140×25	027368
141191	AD-4 NF-150	自在ノズル ※	2.3	140	275	260	コンセント・カプラ用	10	箱入 300×140×25	027375
141193	AD-4 NF-300	自在ノズル ※	2.3	110	425	274	コンセント・カプラ用	10	箱入 450×140×25	027399

●使用流体: 圧縮空気 ●常用使用圧力: 0.5MPa ●最高使用圧力: 0.7MPa ●使用温度範囲: 0℃~60℃ ●使用エアーホース内径: φ4mm以上 ●全長・重量: 継手含む。
 ※ 銅管が入っており、自在に曲げることができます。(急角度では曲げないでください。)



箱入



吊り下げ式にも対応



スライドパック入り

エアードライパー

»176

エアーインパクトレンチ

»186

パワースケイラー

»199

エアーサンダー

»201

エアーソリ

»207

エアーダスター

»210

エアー関連機器

»215

交換ノズル(AD-4用)

作業工具

ロングノズル

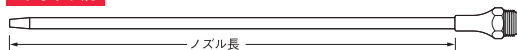

ロング流量調整ノズル

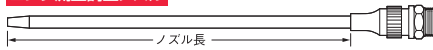

自在ノズル

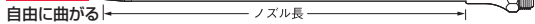

プラスチックノズル



ネジ部 G1/8

産業用ビット

ロングノズル

EDP	品番	ノズル内径 (mm)	ノズル外径 (mm)	ノズル長さ (mm)	内装	JAN (4907587)
141133	LN-150	2.5	5	150	10	027160
141134	LN-200	2.5	5	200	10	027177
141135	LN-300	2.5	5	300	10	027184

自在ノズル

EDP	品番	ノズル内径 (mm)	先端外径 (mm)	ノズル長さ (mm)	内装	JAN (4907587)
141143	LF-150	2.3	7	150	10	027269
141144	LF-200	2.3	7	200	10	027276
141145	LF-300	2.3	7	300	10	027283

建築・設備用ビット

ロング流量調整ノズル

141137	LJ-150	2.5	5	150	10	027207
141138	LJ-200	2.5	5	200	10	027214
141139	LJ-300	2.5	5	300	10	027221
141140	LJ-500	2.5	5	500	10	027238

プラスチックノズル

141132	SP-0	2.0	7.5	21	1	027153
--------	-------------	-----	-----	----	---	--------

RoHS

ONE POINT

セーバーソーブレード

電動ドライバ

エアーツール

エアニッパー

静電気対策品

標準ノズル 増量ノズル

168g 203g

吹き飛ばす力をアップさせた増量ノズル

標準ノズルに比べ、推力約20%UP。
増量ノズルは、大きな風圧でチャック爪やカッター溝の隅々まで入り込んだ切粉を強力に排出させます。

標準ノズル **AD-2** 切削粉・粉塵・水分・オイルの吹き飛ばしに。

AD-2 0N



AD-2 0N-PB



標準ロングノズル **AD-2 100N/ 200N/ 300N** 切削粉・粉塵・水分・オイルの吹き飛ばしに。

AD-2 100N



AD-2 100N-PB



AD-2 200N/300N

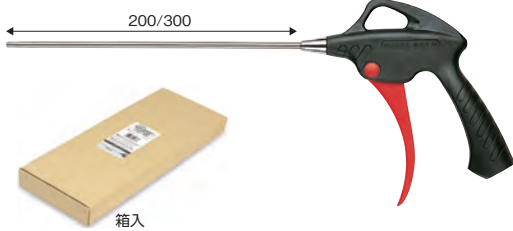

25°ロングノズル **AD-2 100A** 25°の先曲り、作業性がアップ。

AD-2 100A

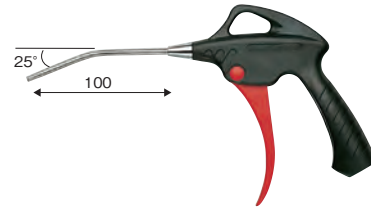

セーフティノズル **AD-2 0S** 広くソフトなエアーを吹き出し安全・静音。

AD-2 0S



セーフティロングノズル **AD-2 100S** 広くソフトなエアーを吹き出し安全・静音。

AD-2 100S

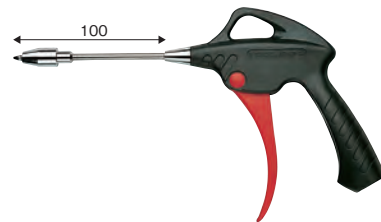

4本の指で操作できる大型レバー。空気流量は握り具合でコントロール。ハンドルはエルゴノミックデザインで作業性は抜群。钣金・塗装関係・自動車整備・金型・金属加工関連などの作業での除塵・吹き飛ばし・乾燥作業に。

EDP	品番	ノズル形状	ノズル		空気消費量 (ℓ/min)	全長 (mm)	重量 (g)	外装	台紙付・箱サイズ (mm)	JAN (4907587)
			長さ	内径 (mm)						
141111	AD-2 0N	標準ノズル	0	2.1	135	145	122	10	232×152×30	017604
141151	AD-2 0N-PB	標準ノズル(プラグ付)	0	2.1	135	155	146	10	232×152×30	017680
141112	AD-2 100N	標準ロングノズル	100	2.1	135	242	131	10	232×182×30	017611
141152	AD-2 100N-PB	標準ロングノズル(プラグ付)	100	2.1	135	252	157	10	232×182×30	017697
141113	AD-2 200N	標準ロングノズル	200	2.1	135	342	141	1	箱入 360×138×30	017673
141114	AD-2 300N	標準ロングノズル	300	2.1	135	442	150	1	箱入 460×138×30	017628
141115	AD-2 100A	25°ロングノズル	100	2.1	135	242	131	10	232×182×30	017635
141121	AD-2 0S	セーフティノズル	0	2.1	105	155.5	131	10	232×152×30	017727
141122	AD-2 100S	セーフティロングノズル	100	2.1	105	239.5	151	10	232×182×30	017734

●使用流体…圧縮空気 ●最高使用圧力…0.97MPa ●使用温度範囲内…0~60°C(32~140°F) ●アーインレットネジ径…Rc 1/4
●使用エアースホース内径…φ4mm以上 ●空気消費量測定時の空気圧力…0.49MPa ●プリストパック入り(200N、300Nは箱入) ※ノズル交換はできません。

エアードライバー
» 176
エアーパワートレンチ
» 186
パワースケーラー
» 199
エアーサンダー
» 201

エアーソール

» 207

エアーダスター
» 210

エアー関連機器

» 215

ラバーノズル **AD-2 0R** 傷をつけてはいけない箇所のゴミの吹き飛ばしに。

ラバーロングノズル **AD-2 100R** 傷をつけてはいけない箇所のゴミの吹き飛ばしに。

AD-2 0R



ソフトなゴム製チップ付ノズル



AD-2 100R

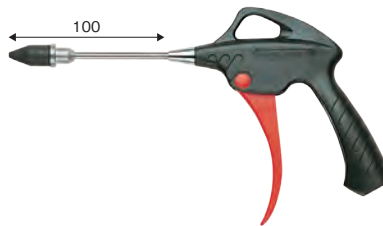

空気増量ノズル **AD-2 0M** 低いエア圧で吐出流量が必要なときに。

AD-2 0M

空気流量が増加。
広い範囲に吹き出すベンチュリーノズル
ONIに比べて2.5倍の吐出流量



防塵プレート付ロングノズル **AD-2 100P** はねかえりをシャットアウト。

AD-2 100P

細い穴などの中や
奥まった箇所のゴミなどを
吹き飛ばすのに便利

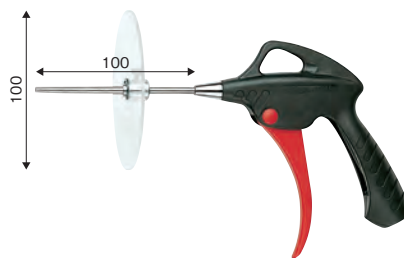
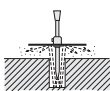

エアーカーテンノズル **AD-2 0C** はねかえりをエアの膜でシャットアウト。

AD-2 0C

オイル・水分・切削粉の
はねかえりを
エアの膜で遮断

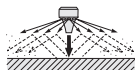

4本の指で操作できる大型レバー。空気流量は握り具合でコントロール。ハンドルはエルゴノミックデザインで作業性は抜群。鋸金・塗装関係・自動車整備・金型・金属加工関連などの作業での除塵・吹き飛ばし・乾燥作業に。

EDP	品番	ノズル形状	ノズル		空気消費量 (ℓ/min)	全長 (mm)	重量 (g)	外装	台紙付サイズ (mm)	JAN (4907587)
			長さ	内径 (mm)						
141116	AD-2 0R	ラバーノズル	0	2.1	115	155.5	123	10	232×152×30	017659
141117	AD-2 100R	ラバーロングノズル	100	2.1	115	227	147	10	232×182×30	017666
141118	AD-2 0M	空気増量ノズル	0	10	185	160	126	10	232×152×30	017703
141120	AD-2 100P	防塵プレート付ロングノズル	100	2.1	135	242	157	10	232×182×30	017642
141119	AD-2 0C	エアーカーテンノズル	0	2.8	260	145	127	10	232×152×30	017710

●使用流体…圧縮空気。 ●最高使用圧力…0.97MPa ●使用温度範囲内…0~60℃(32~140°F) ●エアーストック径…Rc 1/4
●使用エアーストック径…φ4mm以上 ●空気消費量測定時の空気圧力…0.49MPa ●プラスチック入り。

※ノズル交換はできません。

エア—レギュレーター

AR-2

- エア—ツール本体 (Rc1/4) に取りつけると手元で空気流量が簡単に調整でき便利。
- ダイヤル操作は目盛り1 (最大) ⇄ 3 (最小) までの3段階。
- 作業内容にあわせて使用できる。
- 適用機種: ベッセル製 P4.5XD・P6LXD・P4.5DR・P5LS・P6LSⅢ・P6HS・その他エア—ツール

RoHS



EDP	品番	全長 (mm)	重量 (g)	使用空気圧力 (MPa)	ねじ径 (めねじ) × (おねじ)	JAN (4907587)
350012	AR-2	50	90	0.59	Rc 1/4 × R 1/4	317001

エア—ツールオイルスプレー

G-10

- 良質のベースオイルに各種添加物を配合したエア—ツール専用オイル。
- 毎日のお手入れに、潤滑・防錆剤として使用できる。
- 適用: エアードライバー・エア—インパクトレンチ・エア—マイクログラインダー・エア—ニッパー・エア—ドリル・エア—タッカー・エア—釘打機等エア—機器全般



- 高速回転、高精度ツールに適した低粘度。
- 手が汚れないスプレータイプ。

ノズル付

EDP	品番	容量 (ml)	内装 (本)	外装 (本)	JAN (4907587)
621453	G-10	220	10	60	310149

エアードライバー

» 176

エア—インパクトレンチ

» 186

パワースケラー

» 199

エア—マイクログラインダー

» 201

エアードリル

» 207

エア—ダスター

» 210

エア—関連機器

» 215